



LAICA
TAGLIANDO
DI CONTROLLO
VT3104
MACCHINA
PER SOTTOVUOTO

HI47 – 06/2019

LAICA[®]

LAICA S.p.A.
Viale del Lavoro, 10
36048 Barbarano Mossano (VI) - Italy
Tel. +39 0444.795314
info@laica.com
Made in China

www.laica.it

LAICA[®]



ISTRUZIONI E GARANZIA

VT3104

MACCHINA PER SOTTOVUOTO

pagina 4

EN	Instructions and warranty VACUUM SEALER	page 10
ES	Instrucciones y garantía MÁQUINA PARA CONSERVAR AL VACÍO	pagina 16
PT	Instruções e garantia MÁQUINA PARA VÁCUO	página 22
DE	Anweisungen und Garantie VAKUUMIERGERÄT	Seite 34
FR	Instructions et garantie MACHINE SOUS-VIDE	Page 34
EL	Οδηγίες και εγγύηση ΜΗΧΑΝΗΜΑ ΚΕΝΟΥ ΑΕΡΟΣ	σελιδα 40
RO	Instrucțiuni și garanție MAȘINĂ DE VIDAT	pagina 46
CS	Návod a záruka VAKUOVÁ BALIČKA POTRAVIN	strana 52
SK	Návod a záruka STROJ PRE VÁKUUM	strana 58
HU	Utasítások és garancia VÁKUUMFÓLIÁZÓ GÉP	oldal 64
SL	Navodila in garancija APARAT ZA VAKUUMSKO PAKIRANJE	stran 70
HR	Upute i jamstvo STROJ ZA VAKUUMIRANJE	stranica 76

VT3104

Fig. 1

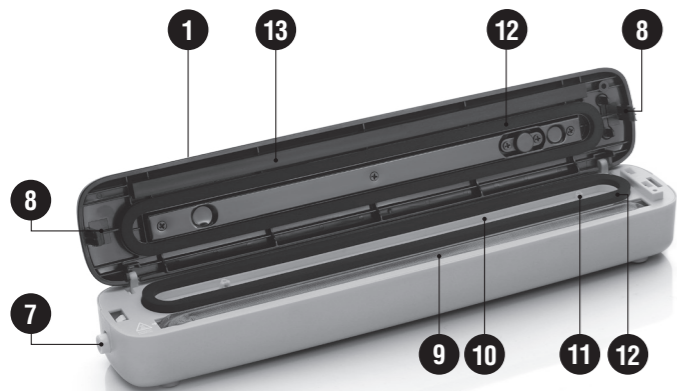
**DESCRIZIONE PRODOTTO**

1. Coperchio
2. Tasto "AUTOMATIC / STOP"
3. Tasto "SEAL/STOP"
4. Spia luminosa
5. Presa per tubetto contenitori
6. Valvola di sfogo
7. Pulsanti di apertura coperchio
8. Levette di bloccaggio
9. Barra saldante
10. Camera di aspirazione e raccogli liquidi
11. Foro di aspirazione
12. Guarnizioni di tenuta
13. Guarnizione sigillante
14. Tubetto per contenitori

PRODUCT DESCRIPTION

1. Lid
2. "AUTOMATIC / STOP" key
3. "SEAL/STOP" key
4. Indicator light
5. Socket for container tube
6. Relief valve
7. Lid opening buttons
8. Locking latches
9. Sealing bar
10. Vacuum chamber and liquid tray
11. Air extraction hole
12. Gaskets
13. Sealing gasket
14. Container tube

Fig. 2



Fig. 3

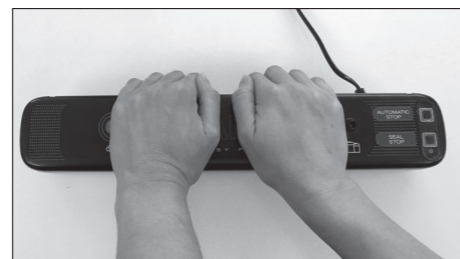

LAICA®

2

VT3104

ANNI DI **GARANZIA**
 YEARS **GUARANTEE**
 ANOS DE **GARANTIA**
 ANOS DE **GARANTIA**
 JAHRE **GARANTIE**
 ANS DE **GARANTIE**
 ΧΡΟΝΙΑ **ΕΓΓΥΗΣΗ**
 ANI DE **GARANTIE**
 ROK **ZÁRUKA**
 ROK **ZÁRUKA**
 ÉV **GARANCIA**
 LET **GARANCIJE**
 GODINA **GARANCIJE**

LAICA S.p.A.

Viale del Lavoro, 10
 36048 Barbarano Mossano (VI)
 Italy
 Tel. +39 0444.795314
 info@laica.com
 Made in China

www.laica.it

Data - Date

--	--	--	--	--	--	--	--	--	--	--	--

Timbro rivenditore
 Retailer's stamp
 Sello del revendedor
 Carimbo do revendedor
 Stempel des Händlers
 Cachet du revendeur
 Σφραγίδα καταστήματος
 Štampilä distributor
 Razítko prodejce
 Pečiatka predajcu
 Bolti peccét
 Pečat prodajalca
 Pečat prodavaoca

MACCHINA PER SOTTOVUOTO – ISTRUZIONI E GARANZIA

Gentile cliente, Laica desidera ringraziarLa per la preferenza accordata al presente prodotto, progettato secondo criteri di affidabilità e qualità al fine di una completa soddisfazione.

IMPORTANTE LEGGERE ATTENTAMENTE PRIMA DELL'USO CONSERVARE PER UN RIFERIMENTO FUTURO

Il manuale di istruzioni deve essere considerato come parte del prodotto e deve essere conservato per tutto il ciclo di vita dello stesso. In caso di cessione dell'apparecchio ad altro proprietario consegnare anche l'intera documentazione. Per un utilizzo sicuro e corretto del prodotto, l'utente è tenuto a leggere attentamente le istruzioni e avvertenze contenute nel manuale in quanto forniscono importanti informazioni relative a sicurezza, istruzioni d'uso e manutenzione. In caso di smarrimento del manuale di istruzioni o necessità di ricevere maggiori informazioni o chiarimenti contattare l'azienda all'indirizzo sotto riportato: Laica S.p.A. - Viale del Lavoro, 10 - 36048 Barbarano Mossano (VI) – Italy - Tel. +39 0444.795314 - info@laica.com - www.laica.it

INDICE

LEGENDA SIMBOLI	pag. 4
AVVERTENZE SULLA SICUREZZA	pag. 4
DESCRIZIONE DEL PRODOTTO	pag. 5
ISTRUZIONI PER L'USO	pag. 6
MANUTENZIONE	pag. 7
PROBLEMI E SOLUZIONI	pag. 8
PROCEDURA DI SMALTIMENTO	pag. 8
GARANZIA	pag. 9

LEGENDA SIMBOLI



Avvertenza



Divieto



Per alimenti

AVVERTENZE SULLA SICUREZZA

- Prima dell'utilizzo del prodotto controllare che l'apparecchio si presenti integro senza visibili danneggiamenti. In caso di dubbio non utilizzare l'apparecchio e rivolgersi al proprio rivenditore.
- Tenere il sacchetto di plastica della confezione lontano dai bambini: pericolo di soffocamento.
- Prima di collegare l'apparecchio assicurarsi che i dati della tensione di rete riportati sulla targhetta dati posta sul fondo del prodotto corrispondano a quelli della rete elettrica utilizzata.
- Questo apparecchio dovrà essere destinato esclusivamente all'uso per il quale è stato concepito e nel modo indicato nelle istruzioni d'uso. Ogni altro utilizzo è da considerarsi improprio e quindi pericoloso. Il costruttore non può essere considerato responsabile per eventuali danni derivanti da usi impropri o errati.
- Questo apparecchio può essere utilizzato da bambini di età uguale o superiore ai 14 anni.
- L'utilizzo e la manutenzione di questo apparecchio possono essere effettuati da persone con capacità fisiche, sensoriali o mentali ridotte, o da persone inesperte, solo sotto un'adeguata sorveglianza da parte di un adulto. I bambini non devono giocare con l'apparecchio.
- ⊗ NON lasciare mai l'apparecchio in funzione senza sorveglianza, terminato l'utilizzo spegnerlo e scollegarlo dalla rete elettrica.
- In caso di guasto e/o cattivo funzionamento, spegnere l'apparecchio senza manometterlo. Per le riparazioni rivolgersi sempre al proprio rivenditore.
- ⊗ NON collegare o scollegare l'apparecchio e NON utilizzarlo con mani bagnate o umide.
- ⊗ NON tirare il cavo di alimentazione o l'apparecchio stesso per staccare la spina dalla presa di corrente.
- Trattare il prodotto con cura, proteggerlo da urti, variazioni estreme di temperatura, umidità, polvere, luce diretta del sole e fonti di calore.
- Staccare la spina dalla presa di corrente immediatamente dopo l'uso e

comunque sempre prima di pulirlo.

- Se un apparecchio elettrico cade nell'acqua non cercare di raggiungerlo, ma staccare subito la spina dalla presa della corrente.
- ⊗ Attenzione! NON intervenire per nessun motivo sul cavo elettrico. In caso di danneggiamento rivolgersi al rivenditore.
- Svolgere il cavo per tutta la sua lunghezza e tenerlo lontano dalle fonti di calore.
- ⊗ NON utilizzare mai adattatori per tensioni di alimentazione diverse da quelle riportate sull'etichetta dati posta sul fondo dell'apparecchio.
- Apparecchio con involucro non protetto contro la penetrazione di liquidi.
- ⊗ NON toccare la barra saldante quando l'apparecchio è acceso: pericolo di scottature.
- ⊗ NON immergere mai l'apparecchio in acqua o altri liquidi.
- ⊗ NON usare l'apparecchio all'esterno.



ATTENZIONE! PRIMA DI UTILIZZARE QUESTO APPARECCHIO

- In condizioni di utilizzo estreme (tensione pari al 10% in più della tensione nominale e temperatura intorno ai 40°C) l'uso intensivo dell'apparecchio potrebbe fare intervenire i dispositivi automatici di protezione termica. In questo caso bisogna attendere che l'apparecchio si raffreddi per potere essere riutilizzato.
- ⊗ **Non effettuare cicli di sottovuoto consecutivamente, potrebbero intervenire i sistemi automatici di protezione termica dell'apparecchio (si consiglia di attendere almeno 60 secondi tra una saldatura e l'altra).**
- Si consiglia l'uso con sacchetti sottovuoto goffrati LAICA o di qualità equivalente.
- ⊗ NON conservare la macchina per sottovuoto con le levette di bloccaggio agganciate.
- Si raccomanda di lasciare circa 8/10 cm tra la fine del prodotto da conservare sottovuoto e l'apertura del sacchetto.

- Il presente apparecchio non è indicato per uso professionale, ma solo per uso domestico.

DESCRIZIONE DEL PRODOTTO (vedi fig.1)

1. Coperchio
2. Tasto "AUTOMATIC / STOP"
3. Tasto "SEAL/STOP"
4. Spia luminosa
5. Presa per tubetto contenitori
6. Valvola di sfianto
7. Pulsanti di apertura coperchio
8. Levette di bloccaggio
9. Barra saldante
10. Camera di aspirazione e raccogli liquidi
11. Foro di aspirazione
12. Guarnizioni di tenuta
13. Guarnizione sigillante
14. Tubetto per contenitori

DESCRIZIONE COMPONENTI E FUNZIONI

- 1. Coperchio:** crea l'ermeticità necessaria a generare il vuoto nel sacchetto.
- 2. Tasto "AUTOMATIC/STOP":**
 - attiva il ciclo automatico di aspirazione e saldatura.
 - blocca la funzione precedentemente selezionata.
- 3. Tasto "SEAL/STOP":**
 - l'apparecchio effettua solo la saldatura;
 - durante il ciclo automatico blocca l'aspirazione dell'aria e il sacchetto viene sigillato automaticamente.
 - blocca la funzione precedentemente selezionata.
- 4. Spia luminosa:** indicatore luminoso che visualizza lo stato di avanzamento del processo selezionato.
- 5. Presa tubetto per contenitori:** per collegare la macchina ai contenitori

utilizzando il tubetto in dotazione.

6. Valvola di sfiato: sollevarla leggermente al termine di ogni ciclo di funzionamento per aprire il coperchio.

7. Pulsanti di apertura coperchio: per sganciare il coperchio.

8. Levette di bloccaggio: agganciano il coperchio alla base della macchina.

9. Barra saldante: esegue la saldatura.

10.11. Camera di aspirazione e raccogli liquidi: zona in cui viene posizionata l'estremità aperta del sacchetto per consentire l'aspirazione dell'aria e l'eliminazione di eventuali liquidi in eccesso.

12. Guarnizioni di tenuta: creano una ottimale ermeticità nella camera di aspirazione per poter effettuare il vuoto nei sacchetti.

13. Guarnizione sigillante: garantisce l'aderenza del sacchetto sulla barra saldante.

DATI TECNICI

- Voltaggio: AC 220-240V 50Hz
- Assorbimento elettrico: 85W
- Condizioni ambientali di esercizio: +10°C +40°C; umidità relativa ≤85%
- Condizioni ambientali di conservazione: +10°C +50°C; umidità relativa ≤RH 85%
- Larghezza MAX sacchetti: 300 mm



Il rotolo in dotazione è per alimenti.

ISTRUZIONI PER L'USO

PREPARAZIONE

- Prima di ogni utilizzo pulire accuratamente l'apparecchio come descritto nel paragrafo "manutenzione".
- Posizionare l'apparecchio su una superficie piana e rigida avendo cura di lasciare la zona di lavoro antistante l'apparecchio libera da ostacoli e sufficientemente ampia da consentire l'appoggio dei sacchetti con il cibo da confezionare.

- Collegare l'apparecchio ad una presa di alimentazione.
- Inserire omogeneamente il cibo da conservare nel sacchetto. Verificare che la lunghezza del sacchetto sia 8 cm circa superiore al cibo da conservare.
- Sollevare il coperchio.

UTILIZZO CON I SACCHETTI

1. Posizionare l'estremità aperta del sacchetto all'interno della camera di aspirazione come illustrato in figura 2. Posizionare il sacchetto, che presenta un solo lato gofrato, con la parte liscia rivolta verso l'alto. Assicurarsi che l'interno del sacchetto nel punto dove sarà effettuata la saldatura sia pulito e libero da qualsiasi particella di cibo. Deve essere ben disteso e senza pieghe.
2. Abbassare il coperchio e premere con fermezza con entrambe le mani al centro dello stesso (vedi fig. 3) agganciando le due levette di bloccaggio alla base dell'apparecchio fino a sentire un "click". Premere due volte il tasto "AUTOMATIC/STOP" per avviare il procedimento automatico di aspirazione e saldatura. Durante il funzionamento della macchina la spia luminosa blu si accende.
3. Allo spegnimento della spia luminosa sollevare leggermente la vavola di sfiato, premere i due pulsanti di apertura coperchio e sollevare lo stesso.
4. Verificare la saldatura del sacchetto e riporre in frigorifero, freezer o dispensa.



Per fermare il processo in qualsiasi momento premere una sola volta il tasto "AUTOMATIC/STOP" o "SEAL/STOP".

UTILIZZO CON I ROTOLI

Il rotolo permette di preparare sacchetti della lunghezza desiderata, adeguati al cibo da conservare.

1. Stabilire la lunghezza del sacchetto considerando la lunghezza del cibo da conservare e aggiungendo almeno 8 cm.
2. Tagliare il rotolo nella misura desiderata utilizzando forbici affilate.
3. Posizionare una delle due estremità aperte del sacchetto sulla barra saldante. Con i rotoli che presentano un solo lato gofrato, posizionare la parte liscia

rivolta verso l'alto.

4. Assicurarsi che il sacchetto sia ben disteso, pulito e senza pieghe.
5. Abbassare il coperchio e premere con fermezza con entrambe le mani al centro dello stesso (vedi fig. 3) agganciando le due levette di bloccaggio alla base dell'apparecchio fino a sentire un "click".
6. Premere due volte il tasto "SEAL/STOP" per dare inizio alla saldatura: la spia luminosa si accende. Durante la saldatura la macchina aspira l'aria per alcuni secondi. Quando la spia luminosa si spegne la saldatura è completata.
7. Sollevare leggermente la vavola di sfiato, premere i due pulsanti di apertura coperchio e sollevare lo stesso. Verificare la saldatura del sacchetto.
8. Proseguire come descritto nel paragrafo "UTILIZZO CON I SACCHETTI".

SOTTOVUOTO MANUALE

L'aspirazione totale dell'aria con il metodo automatico tende a schiacciare i cibi più delicati e fragili (come fragole, frutti di bosco, grissini, verdura, etc) danneggiandoli; pertanto in questi casi è possibile utilizzare il sottovuoto manuale, cioè l'interruzione dell'aspirazione dell'aria nel momento che si ritiene più opportuno.

1. Posizionare il sacchetto e agganciare il coperchio alla macchina come descritto nei punti 1 e 2 paragrafo "Utilizzo con i sacchetti".
2. Premere due volte il tasto "AUTOMATIC/STOP" per avviare l'aspirazione dell'aria. Osservare attentamente l'aspirazione dell'aria dal sacchetto e quando si ritiene opportuno bloccare il processo di sottovuoto premendo 2 volte il tasto "SEAL/STOP".
3. Sollevare leggermente la vavola di sfiato, premere i due pulsanti di apertura coperchio e sollevare lo stesso.
4. Verificare la saldatura del sacchetto.

UTILIZZO CON CONTENITORI (non in dotazione)

Utilizzare i contenitori Laica codici VT3304 e VT3305.

Prima di ogni utilizzo assicurarsi che il coperchio, il contenitore e la guarnizione del contenitore siano completamente puliti e asciutti.

1. Riempire il contenitore fino ad un massimo di 2 cm al di sotto del bordo.
2. Mettere il coperchio e, solo per il modello VT3304, ruotare la valvola di sfiato del coperchio sulla posizione "•SEAL".
3. Collegare il tubetto per contenitori inserendo una delle due estremità nella presa posta sul coperchio della macchina e l'altra estremità nella presa del coperchio del contenitore.
4. Abbassare il coperchio e premere con fermezza con entrambe le mani al centro dello stesso (vedi fig. 3) agganciando le due levette di bloccaggio alla base dell'apparecchio fino a sentire un "click".
5. Premere due volte il tasto "AUTOMATIC/STOP" per avviare il procedimento automatico di aspirazione: la spia luminosa si accende. Attendere fino a quando la spia luminosa si spegne.
6. Estrarre il tubetto dal contenitore e dalla macchina, riporre il contenitore in frigorifero, freezer o dispensa.

SOTTOVUOTO PER LIQUIDI

Per mettere sottovuoto i liquidi è necessario pre-congelarli.

Posizionare il cibo liquido in un contenitore adatto, metterlo in freezer per circa 12-18 ore, quindi toglierlo dal contenitore e inserirlo in un sacchetto per sottovuoto. Togliere l'aria e sigillare il sacchetto come da paragrafo "Istruzioni per l'uso - utilizzo con i sacchetti"; successivamente riporre il sacchetto in freezer.

MANUTENZIONE

- Lavarsi accuratamente le mani prima di procedere alle operazioni di pulizia dell'apparecchio.
- Prima e dopo l'utilizzo pulire l'apparecchio con un panno asciutto o leggermente inumidito facendo attenzione a non far penetrare liquidi all'interno dell'apparecchio.
- Dopo ogni utilizzo rimuovere qualsiasi residuo di nylon (sacchetto) dalla barra saldante utilizzando un panno soffice prestando attenzione a non danneggiarla.

Pulire la barra saldante solo quando è raffreddata.

- Dopo ogni utilizzo pulire accuratamente la camera di aspirazione e raccogli liquidi con un panno inumidito per rimuovere qualsiasi residuo di liquidi.
- Non utilizzare mai prodotti chimici o abrasivi.
- Conservare l'apparecchio in un luogo fresco e asciutto.
- **Non riporre l'apparecchio con le levette di bloccaggio agganciate alla base per non deformare la guarnizione sigillante e le guarnizioni di tenuta.**

RICAMBI DISPONIBILI

- o guarnizioni di tenuta e guarnizione sigillante: cod. AH1030,
- o tubetto per contenitori: AH1029.

PROBLEMI E SOLUZIONI

Problema	Possibile causa	Soluzione
L'apparecchio non funziona.	La spina non è inserita nella presa elettrica.	Inserire la spina del prodotto in una presa elettrica.
	Sono stati premuti i tasti "AUTOMATIC/STOP" e "SEAL/STOP" una sola volta.	Premere sempre due volte consecutive i tasti "AUTOMATIC/STOP" e "SEAL/STOP".
	È intervenuto il termoprotettore.	Lasciare raffreddare l'apparecchio per almeno 30 minuti e accendere nuovamente.
L'apparecchio non esegue un vuoto completo nel sacchetto.	Il sacchetto potrebbe essere forato.	Verificare l'integrità del sacchetto o sostituirlo con uno nuovo.
	Il sacchetto non è correttamente posizionato all'interno della camera di aspirazione e raccogli liquidi.	Posizionare il sacchetto come descritto nel paragrafo "Istruzioni – utilizzo con i sacchetti".

Problema	Possibile causa	Soluzione
L'apparecchio non esegue un vuoto completo nel sacchetto.	La barra saldante potrebbe essersi surriscaldata: questo accade quando si eseguono numerose saldature consecutivamente con intervalli rapidissimi.	Attendere alcuni minuti per lasciare raffreddare la barra saldante. Tra una saldatura e l'altra si consiglia di attendere almeno 60 secondi.
	Il sacchetto potrebbe essere forato.	Verificare l'integrità del sacchetto o sostituirlo con uno nuovo.
	Il bordo del sacchetto non è perfettamente pulito.	Controllare che lungo la saldatura non ci siano impurità: briciole, grasso, ecc. Riaprire il sacchetto e riprovare ad eseguire la saldatura.
Il sacchetto non tiene il vuoto dopo essere stato saldato.	La zona di saldatura del sacchetto è sporca o non è ben distesa.	Assicurarsi che l'interno del sacchetto sia pulito e che lo stesso sia ben disteso.

PROCEDURA DI SMALTIMENTO (Dir.2012/19/Ue-RAEE)



Il simbolo posto sul fondo dell'apparecchio indica la raccolta separata delle apparecchiature elettriche ed elettroniche. Al termine della vita utile dell'apparecchio, non smaltirlo come rifiuto municipale solido misto ma smaltirlo presso un centro di raccolta specifico situato nella vostra zona, oppure riconsegnarlo al distributore all'atto dell'acquisto di un nuovo apparecchio dello stesso tipo ed adibito alle stesse funzioni. Nel caso in cui l'apparecchio da smaltire sia di dimensioni inferiori ai 25 cm, è possibile riconsegnarlo ad un punto vendita con metratura superiore ai 400 mq senza l'obbligo di acquisto di un nuovo dispositivo similare. Questa procedura di raccolta separata delle apparecchiature elettriche ed

elettroniche viene effettuata in visione di una politica ambientale comunitaria con obiettivi di salvaguardia, tutela e miglioramento della qualità dell'ambiente e per evitare effetti potenziali sulla salute umana dovuti alla presenza di sostanze pericolose in queste apparecchiature o ad un uso improprio delle stesse o di parti di esse. Attenzione! Uno smaltimento non corretto di apparecchiature elettriche ed elettroniche potrebbe comportare sanzioni.

CE Questo prodotto è indicato per uso domestico. La conformità, comprovata dalla marcatura CE riportata sul dispositivo, è relativa alla direttiva 2014/30/Ue inerente la compatibilità elettromagnetica ed alla 2014/35/Ue inerente al materiale elettrico destinato ad essere adoperato entro taluni limiti di tensione. Questo prodotto è uno strumento elettronico che è stato verificato per garantire, allo stato attuale delle conoscenze tecniche, sia di non interferire con altre apparecchiature poste nelle vicinanze (compatibilità elettromagnetica) sia di essere sicuro se usato secondo le indicazioni riportate nelle istruzioni per l'uso. In caso di comportamenti anomali del dispositivo, non prolungare l'impiego ed eventualmente contattare direttamente il produttore.

GARANZIA

Il presente apparecchio è garantito 2 anni dalla data di acquisto che deve essere comprovata **da timbro o firma del rivenditore e dallo scontrino fiscale che avrete cura di conservare qui allegato.** Tale periodo è conforme alla legislazione vigente ("Codice del Consumo" D. Lgs. nr. 206 del 06/09/2005) e si applica solo nel caso in cui il consumatore sia un soggetto privato. I prodotti Laica sono progettati per l'uso domestico e non ne è consentito l'utilizzo in pubblici esercizi. La garanzia copre solo i difetti di produzione e non è valida qualora il danno sia causato da evento accidentale, errato utilizzo, negligenza o uso improprio del prodotto. Utilizzare solamente gli accessori forniti; l'utilizzo di accessori diversi può comportare la decadenza della garanzia. Non aprire l'apparecchio per nessun motivo; in caso di apertura o manomissione, la garanzia decade definitivamente.

La garanzia non si applica alle parti soggette ad usura e alle batterie quando fornite in dotazione. Trascorsi i 2 anni dall'acquisto, la garanzia decade; in questo caso gli interventi di assistenza tecnica verranno eseguiti a pagamento. Informazioni su interventi di assistenza tecnica, siano essi in garanzia o a pagamento, potranno essere richieste contattando info@laica.com. Non è dovuta nessuna forma di contributo per le riparazioni e sostituzioni di prodotti che rientrano nei termini della garanzia. In caso di guasti rivolgersi al rivenditore; NON spedire direttamente a LAICA. Tutti gli interventi in garanzia (compresi quelli di sostituzione del prodotto o di una sua parte) non prolungheranno la durata del periodo di garanzia originale del prodotto sostituito. La casa costruttrice declina ogni responsabilità per eventuali danni che possono, direttamente o indirettamente, derivare a persone, cose ed animali domestici in conseguenza della mancata osservanza di tutte le prescrizioni indicate nell'apposito libretto istruzioni e concernenti, specialmente, le avvertenze in tema di installazione, uso e manutenzione dell'apparecchio. È facoltà della ditta Laica, essendo costantemente impegnata nel miglioramento dei propri prodotti, modificare senza alcun preavviso in tutto o in parte i propri prodotti in relazione a necessità di produzione, senza che ciò comporti nessuna responsabilità da parte della ditta Laica o dei suoi rivenditori. Per ulteriori informazioni: www.laica.it

 **VACUUM SEALER - INSTRUCTIONS AND WARRANTY**

Dear customer, Laica would like to thank you for choosing one of our products, designed according to strict performance and quality criteria in order to ensure total satisfaction.

**IMPORTANT
READ CAREFULLY BEFORE USE
KEEP IN A SAFE PLACE FOR FUTURE REFERENCE**

The instruction manual must be considered an integral part of the product and must be kept for its entire life. If the appliance is transferred to another owner, its documentation must also be transferred in its entirety. To ensure the safe and correct use of the product, the user must carefully read the instructions and warnings contained in the manual insofar as they provide important information regarding safety, user and maintenance instructions.



If the instruction manual is lost or in the event you require additional information or clarifications, please contact the company at the address shown below: Laica S.p.A. - Viale del Lavoro, 10 - 36048 Barbarano Mossano (VI) - Italy - Tel. +39 0444.795314 - info@laica.com www.laica.it

CONTENTS

SYMBOL LEGEND	page 10
SAFETY INSTRUCTIONS	page 10
PRODUCT DESCRIPTION	page 11
INSTRUCTIONS FOR USE	page 12
MAINTENANCE	page 13
TROUBLESHOOTING	page 14
DISPOSAL PROCEDURE	page 14
WARRANTY	page 15

SYMBOL LEGEND



SAFETY INSTRUCTIONS

- Prior to use, ensure the product is intact and that there is no visible damage. If in doubt, refrain from using the device and contact the retailer that sold you the product.
- Keep the plastic bag away from children: danger of suffocation.
- Before connecting the appliance, make sure the mains voltage corresponds with the voltage on the plate located on the base of the appliance.
- This device must only be used for its intended purpose and in the manner indicated in the instructions.
All other types of use shall be considered inappropriate and therefore hazardous. The manufacturer shall not be deemed liable for any damage caused by inappropriate or incorrect use.
- This device may be used by children aged 14 years and over.
- This appliance may only be used or maintained by individuals with reduced physical, sensory, or mental capacities or unskilled individuals under adequate adult supervision.
Children must not play with the device.
- ⊗ NEVER leave the appliance operating unsupervised. Once finished using it, turn it off and unplug it from the mains.
- In the event of a failure and/or malfunction, turn off the appliance without tampering with it. Always contact the retailer for repairs.
- ⊗ Do NOT connect or disconnect the appliance and do NOT use it with wet or damp hands.
- ⊗ Do NOT pull on the power cord or the device itself to unplug.
- Handle the product with care, protect it against impacts, extreme temperature fluctuations, humidity, dust, direct sunlight and sources of heat.

- Unplug immediately after use and always before cleaning.
- If an electrical appliance falls into water, do not attempt to extract it, but immediately remove the plug from the power socket.
- ⊗ **Warning!** Do NOT tamper with the power cord for any reason. If damaged, contact your retailer.
- Unwind the cable for its entire length and keep it away from heat sources.
- ⊗ Never use power adapters other than those reported on the data label located on the bottom of the appliance.
- The appliance cover is not protected against liquid penetration.
- ⊗ Do NOT touch the sealing bar when the appliance is on. Danger of burns.
- ⊗ NEVER submerge the device into water or any other liquids.
- ⊗ DO NOT use the appliance outdoors.

 **ATTENTION! PRIOR TO USING THIS DEVICE**

- In extreme use conditions (voltage 10% higher than the rated voltage and temperature at approximately 40°C), intensive use of the appliance could cause the automatic thermal protection devices to intervene. In this case, wait for the appliance to cool down before it can be reused.
- ⊗ **Do not carry out vacuum cycles consecutively; the automatic thermal protection systems of the appliance could intervene (it is advisable to wait at least 60 seconds between each sealing operation).**
- Use with LAICA embossed or equivalent quality vacuum bags is recommended. Attention: the use of unsuitable bags does not guarantee an optimal vacuum.
- ⊗ DO NOT store the vacuum packing machine with the locking latches attached.
- It is recommended to leave approximately 8/10 cm between the bottom of the vacuum sealed product and the bag opening.
- This device is not intended for professional use, but rather only for domestic use.

PRODUCT DESCRIPTION (see fig. 1)

1. Lid
2. "AUTOMATIC / STOP" key
3. "SEAL/STOP" key
4. Indicator light
5. Socket for container tube
6. Relief valve
7. Lid opening buttons
8. Locking latches
9. Sealing bar
10. Vacuum chamber and liquid tray
11. Air extraction hole
12. Gaskets
13. Sealing gasket
14. Container tube

COMPONENT AND FUNCTION DESCRIPTION

- 1. Lid:** creates the air-tight seal required to generate the vacuum in the bag.
- 2. "AUTOMATIC / STOP" key:**
 - starts the automatic extraction and sealing cycle.
 - blocks the previously selected function.
- 3. "SEAL/STOP" key:**
 - the device only seals the bag;
 - during the automatic cycle, air extraction is blocked and the bag is automatically sealed.
 - blocks the previously selected function.
- 4. Indicator light:** indicator light that shows the progress of the selected process.
- 5. Tube socket for containers:** to connect the machine to the containers using the tube supplied.
- 6. Vent valve:** lift it slightly at the end of each operating cycle to open the lid.

- 7. Lid opening buttons:** to release the lid.
- 8. Locking latches:** attach the lid to the base of the machine.
- 9. Sealing bar:** to make a seal.
- 10.11. Vacuum chamber and liquid tray:** area where the far open end of the bag is positioned to allow air suction and the elimination of any excess fluids.
- 12. Gaskets:** creates an optimal air-tight seal in the extraction chamber to generate a vacuum in the bags.
- 13. Sealing gasket:** ensures the bag adheres to the sealing bar.

TECHNICAL SPECIFICATIONS

- Voltage: AC 220-240V 50Hz
- Power absorption: 85W
- Environmental operating conditions: +10°C +40°C; relative humidity ≤85%
- Environmental storage conditions: +10°C +50°C; relative humidity ≤RH 85%
- MAX bag width: 300 mm



The roll supplied is for use with foodstuffs

INSTRUCTIONS FOR USE

PREPARATION

- Before each use, thoroughly clean the device as described in the "maintenance" paragraph.
- Place the device on a flat, rigid surface, leaving a sufficient, obstacle-free space in front of the device in which to place the bags containing the food to be packed.
- Connect the appliance to a power outlet.
- Insert the food to be packed evenly in the bag. Check that the bag is 8 cm longer than the food to be preserved.
- Lift the lid.

USE WITH BAGS

1. Position the open end of the bag inside the vacuum chamber as shown in figure 2. Position the bag, which has only one embossed side, with the smooth side facing upwards. Make sure the sealing point, inside of the bag, is clean and free of any particle of food. The bag must be perfectly stretched and without any creases.
2. Lower the lid and press firmly with both hands at the centre of the lid (see fig. 3) connecting the two locking latches at the base of the appliance until hearing a "click". Press the "AUTOMATIC/STOP" key twice to start the automatic vacuum and sealing process. During operation of the machine the blue indicator light turns on.
3. When the indicator light goes out, slightly lift the vent valve, press the two lid opening buttons and lift it.
4. Check that the bag is properly sealed and place it in the refrigerator, freezer or storeroom.



To stop the process at any time, press the "AUTOMATIC/STOP" or "SEAL/STOP" button once.

USE WITH ROLLS

Using the roll, it is possible to prepare bags of the desired length specific to the type of food being stored.

1. Determine the bag length based on the length of the food being stored and add at least 8 cm.
2. Cut the roll to the desired size using sharp scissors.
3. Position one of the two open ends of the bag on the sealing bar. With rolls that have only one embossed side, position the smooth side facing upwards.
4. Make sure that the bag is fully stretched out, clean and without any creases.
5. Lower the lid and press firmly with both hands at the centre of the lid (see fig. 3) connecting the two locking latches at the base of the appliance until

hearing a "click".

6. Press the "SEAL/STOP" button twice to start sealing: the indicator light comes on. During sealing the machine sucks in the air for a few seconds. When the indicator light goes out the sealing is completed.
7. Lift the vent valve slightly, press the two lid opening buttons and lift it. Check that the bag is properly sealed.
8. Continue as described in the paragraph on "USE WITH BAGS".

MANUAL VACUUM

Total air extraction using the automatic method tends to crush more delicate and fragile foods (such as strawberries, berries, breadsticks, vegetables, etc.); in these cases, it is therefore possible to use the manual vacuum, interrupting air extraction when necessary.

1. Position the bag and hook the machine lid as described in points 1 and 2 of the "Use with bags" section.
2. Press the "AUTOMATIC/STOP" key twice to start air extraction. Carefully watch the air being extracted from the bag, and when necessary stop the vacuum process by pressing the "SEAL/STOP" key twice.
3. Lift the vent valve slightly, press the two lid opening buttons and lift it.
4. Check that the bag is properly sealed.

USE WITH CONTAINERS (not supplied)

Use the Laica containers codes VT3304 and VT3305.

Before using, make sure that the lid, container and container seal are completely clean and dry.

1. Fill the container up to a maximum of 2 cm below the top edge.
2. Put the lid on and, for the VT3304 model only, turn the vent valve on the lid to the "•SEAL" position.
3. Connect the container tube by inserting one of the two ends into the socket located on the machine lid, and the other end into the socket located on the container lid.
4. Lower the lid and press firmly with both hands at the centre of the lid (see

fig. 3) connecting the two locking latches at the base of the appliance until hearing a "click".

5. Press the "AUTOMATIC/STOP" button twice to start the automatic suction process: the indicator light comes on. Wait until the indicator light goes out.
6. Remove the tube from the container and the machine, place the container in the fridge, freezer or storeroom.

VACUUM FOR LIQUIDS

To vacuum the liquids it is necessary to pre-freeze them. Place the liquid food in a suitable container, place it in the freezer for approximately 12-18 hours, then remove it from the container and place it in a vacuum bag. Remove the air and seal the bag as described in the "user instructions - use with bags" section; then place the bag back in the freezer.

MAINTENANCE

- Wash your hands thoroughly before cleaning the appliance.
- Before and after use, clean the appliance with a dry or slightly damp cloth, taking care not to allow liquids to enter the appliance.
- After each use, remove any residual nylon (bag) from the sealing bar using a soft cloth being careful not to damage it. **Clean the sealing bar only once it is cooled.**
- After each use, carefully clean the suction chamber and collect liquids with a damp cloth to remove any liquid residue.
- Never use chemicals or abrasives.
- Store the appliance in a cool, dry area.
- **Do not store the appliance with the locking latches connected to the base to avoid deforming the gaskets and sealing gaskets.**

Spare parts available

- o gaskets and sealing gasket: part no. AH1030,
- o container tube: AH1029.

TROUBLESHOOTING

Problem	Possible cause	Solution
The appliance is not working.	The appliance is not plugged in.	Plug the product into the electrical socket.
	The "AUTOMATIC/STOP" and "SEAL/STOP" keys have only been pressed once.	Always press the "AUTOMATIC/STOP" and "SEAL/STOP" keys twice in succession.
	The thermoprotector was triggered.	Let the appliance cool for at least 30 minutes and turn it back on.
Let the appliance cool for at least 30 minutes and turn it back on.	The bag may be punctured.	Make sure the bag is intact or replace it.
Let the appliance cool for at least 30 minutes and turn it back on.	The bag is not positioned correctly in the suction and liquid collection chamber.	Position the bag as described in section "Instructions - use with bags".
	The sealing bar could be overheated. This happens when several seals are made consecutively and very quickly.	Wait a few minutes to allow the sealing bar to cool. Wait at least 60 seconds between seals.
The bag doesn't maintain its vacuum after sealing	The bag may be punctured.	Make sure the bag is intact or replace it.
	The edge of the bag is not perfectly clean.	Make sure there are no impurities along the seal such as crumbs, grease, etc. Open the bag and try again.

Problem	Possible cause	Solution
The bag melts and is not correctly sealed.	The bag sealing area is dirty and not flat.	Make sure the inside of the bag is clean and the bag lies flat.

DISPOSAL PROCEDURE

 The symbol on the bottom of the device indicates the separated collection of electric and electronic equipment (**Dir. 2012/19/Eu- WEEE**).

At the end of life of the device, do not dispose it as mixed solid municipal waste, but dispose it referring to a specific collection centre located in your area or returning it to the distributor, when buying a new device of the same type to be used with the same functions.

If the appliance to be disposed of is less than 25 cm, it can be returned to a retail location that is over 400 m² without having to purchase a new, similar device.

This procedure of separated collection of electric and electronic devices is carried out forecasting a European environmental policy aiming at safeguarding, protecting and improving environment quality, as well as avoiding potential effects on human health due to the presence of hazardous substances in such equipment or to an improper use of the same or of parts of the same.

Caution! The wrong disposal of electric and electronic equipment may involve sanctions.

 This product is meant for domestic use. The conformity, certified by the CE-marking on the device, refers to the Directive 2014/30/Eu on electromagnetic compatibility and to the Directive 2014/35/Eu on electric material destined to be used within given voltage limits.

This product is an electronic device that was tested to assure, according to the current technical knowledge, that it does not interfere with other nearby located equipment (electromagnetic compatibility) and that it is safe if used according to the advices given in the instructions for use. In case of operation anomalies, do not keep using the device and, if necessary, refer to the manufacturer directly.

WARRANTY

This equipment is covered by a 2-year warranty starting from the purchase date, which has to be proven by means **of the stamp or signature of the dealer and by the fiscal payment receipt that shall be kept enclosed to this document.**

This warranty period complies with the laws in force and applies only in case the consumer is an individual. Laica products are designed for domestic use only; therefore, their use for commercial purposes is forbidden.

The warranty covers only production defects and does not apply, if the damage is caused by accidental events, misuse, negligence or improper use of the product.

Use the supplied accessories only; the use of other accessories invalidate the warranty cover. Do not open the equipment for any reason whatsoever; the opening or the tampering of the equipment, definitely invalidate the warranty. Warranty does not apply to parts subject to tear and wear along the use, as well as to batteries, when they are included.

Warranty decays after 2 years from the purchase date. In this case, technical service interventions will be carried out against payment. Information on technical service interventions, under warranty terms or against payment, may be requested by writing at info@laica.com.

Repair or replacement of products covered by the warranty terms are free of charge. In case of faults, refer to the dealer; DO NOT send anything directly to LAICA.

All interventions covered by warranty (including product replacement or the replacement of any of its parts) shall not be meant to extend the duration of

the original warranty period of the replaced product. The manufacturer cannot be made liable for any damages that may be caused, directly or indirectly, to people, things and pets resulting from the inobservance of the provisions contained in the suitable user manual, especially with reference to the instructions related to installation, use and maintenance of the equipment.

Being constantly involved in improving its own products, Laica reserves the right to modify its product, totally or partially, with reference to any production need, without that this involves any responsibility whatsoever by Laica or its dealers.

MÁQUINA PARA CONSERVAR AL VACÍO - INSTRUCCIONES Y GARANTÍA

Estimado cliente, Laica desea agradecerle por haber elegido el presente producto, diseñado según criterios de fiabilidad y calidad para su completa satisfacción.

**IMPORTANTE
LEER ATENTAMENTE ANTES DEL USO
CONSERVAR PARA UNA REFERENCIA FUTURA**

El manual de instrucciones se debe considerar como parte del producto y se debe conservar durante todo el ciclo de vida útil de la misma.

En caso de cesión del aparato a otro propietario también se debe entregar toda la documentación. Para un uso seguro y correcto del producto, el usuario debe leer atentamente las instrucciones y las advertencias contenidas en el manual puesto que suministran importantes informaciones relativas a la seguridad de uso y mantenimiento.

En caso de extravío del manual de instrucciones o necesidad de recibir mayor información o aclaraciones, comunicarse con la empresa a la dirección que se muestra debajo.



Laica S.p.A. - Viale del Lavoro, 10 - 36048 Barbarano Mossano (VI) – Italy - Tel. +39 0444.795314 - info@laica.com - www.laica.it

ÍNDICE

- LEYENDA SÍMBOLOS**
- ADVERTENCIAS DE SEGURIDAD**
- DESCRIPCIÓN DEL PRODUCTO**
- INSTRUCCIONES PARA EL USO**
- MANTENIMIENTO**
- PROBLEMAS Y SOLUCIONES**
- PROCEDIMIENTO DE ELIMINACIÓN**
- GARANTÍA**

- página 16**
- página 16**
- página 17**
- página 18**
- página 19**
- página 20**
- página 20**
- página 21**

LEYENDA SÍMBOLOS

 Advertencia
  Prohibición
  Para alimentos

ADVERTENCIAS DE SEGURIDAD

- Antes del uso del producto controlar que el aparato esté íntegro y sin daños visibles. En caso de dudas no utilizar el aparato y dirigirse a su vendedor.
- Tener la bolsa de plástico de la confección lejos de los niños: peligro de asfixia.
- Antes de conectar el aparato asegúrese de que los datos de la tensión de red que figuran en la placa de datos que está en el fondo del producto corresponden a los de la red eléctrica utilizada.
- Este aparato deberá destinarse exclusivamente al uso para el cual ha sido concebido y en la manera indicada en las instrucciones de uso. Cualquier otro uso se considera impropio y, por tanto, peligroso. El fabricante no se considerará responsable de los daños causados por el uso impropio e incorrecto.
- Este aparato puede ser utilizado por niños de edad igual o superior a 14 años.
- El uso y el mantenimiento de este aparato pueden ser efectuados por personas con las capacidades físicas, sensoriales o mentales reducidas, o por personas inexpertas, siempre y cuando estén sometidos a la vigilancia adecuada de un adulto. Los niños no deben jugar con el aparato.
- ⊗ NO deje nunca el aparato en funcionamiento sin vigilancia, una vez terminado el uso apáguelo y desconéctelo de la red eléctrica.
- En caso de avería y/o mal funcionamiento, apagar el aparato sin alterarlo. Para las reparaciones dirigirse siempre a su vendedor.
- ⊗ NO conecte ni desconecte el aparato y NO usarlo con las manos mojadas o húmedas.
- ⊗ NO tire del cable de alimentación o del aparato para sacar la clavija de la toma de corriente.
- Trate con cuidado el producto, protéjalo de golpes, variaciones extremas de

- temperatura, humedad, polvo, luz directa del sol y fuentes de calor.
- Quite la clavija de la toma de corriente inmediatamente después del uso y, en todo caso, siempre antes de limpiarlo.
- Si un aparato eléctrico cae al agua no trate de cogerlo, en lugar de ello desenchúfelo de inmediato.
- ⊗ ¡Atención! NO manipule bajo ningún concepto el cable eléctrico. En caso de daño póngase en contacto con el vendedor.
- Desenrolle por completo el cable y manténgalo alejado de las fuentes de calor.
- ⊗ Nunca utilizar adaptadores para tensiones de alimentación distintas de la que se muestra en la etiqueta de datos de la placa colocada en el fondo del aparato.
- Aparato con envoltorio no protegido contra la penetración de líquidos.
- ⊗ NO tocar la barra de soldadura cuando el aparato está encendido: peligro de quemaduras.
- ⊗ NUNCA sumerja el aparato en agua o en otros líquidos.
- ⊗ NO utilice el aparato en el exterior.

⚠ ¡ATENCIÓN! ANTES DE UTILIZAR ESTE APARATO

- En condiciones extremas de uso (tensión un 10% superior a la tensión nominal y temperatura en torno a 40°C), un uso intensivo del aparato puede provocar la intervención de dispositivos automáticos de protección térmica. En este caso, esperar hasta que el aparato se haya enfriado antes de poder volver a utilizarlo.
- ⊗ **No realizar ciclos de vacío consecutivos; los sistemas automáticos de protección térmica del aparato pueden intervenir (es aconsejable esperar al menos 60 segundos entre una soldadura y la siguiente).**
- Se recomienda su uso con bolsas de vacío gofradas LAICA o de calidad equivalente. Atención: el uso de bolsas inadecuadas no garantiza un vacío óptimo.
- ⊗ NO guardar la máquina para vacío con las palancas de bloqueo fijadas.
- Se recomienda dejar unos 8/10 cm entre el final del producto a almacenar al

- vacío y la apertura de la bolsa.
- El presente aparato no está indicado para uso profesional, sino solo para uso doméstico.

DESCRIPCIÓN DEL PRODUCTO (véase fig.1)

1. Tapa
2. Tecla “AUTOMATIC / STOP”
3. Tasto “SEAL/STOP”
4. Indicador luminoso
5. Toma para tubo contenedores
6. Válvula de descarga
7. Pulsadores de apertura de la tapa
8. Palancas de bloqueo
9. Barra soldadora
10. Cámara de aspiración y recogida de líquidos
11. Agujero de aspiración
12. Guarniciones de estanqueidad
13. Guarnición selladora
14. Tubo para contenedores

DESCRIPCIÓN COMPONENTES Y FUNCIONES

- 1. Tapa:** crea la hermeticidad necesaria para generar el vacío en la bolsa.
- 2. Tecla “AUTOMATIC/STOP”:**
 - activa el ciclo automático de aspiración y soldadura.
 - bloquea la función precedentemente seleccionada.
- 3. Tecla “SEAL/STOP”:**
 - el aparato realiza solo la soldadura;
 - durante el ciclo automático bloquea la aspiración del aire y la bolsa es sellada automáticamente.
 - bloquea la función precedentemente seleccionada.
- 4. Indicador luminoso:** indicador luminoso que muestra el progreso del proceso seleccionado.

5. **Toma tubo para contenedores:** para conectar la máquina a los contenedores utilizando el tubo suministrado.
6. **Válvula de descarga:** levántela ligeramente al final de cada ciclo de funcionamiento para abrir la tapa.
7. **Pulsadores de apertura de la tapa:** para soltar la tapa.
8. **Palancas de bloqueo:** enganchan la tapa a la base de la máquina.
9. **Barra soldadora:** realiza la soldadura.
- 10.11. **Cámara de aspiración y recogida de líquidos:** zona donde es colocada la extremidad abierta de la bolsa para permitir la aspiración del aire y la eliminación de eventuales líquidos en exceso.
12. **Guarniciones de estanqueidad:** crean una óptima hermeticidad en la cámara de aspiración para poder efectuar el vacío en las bolsas.
13. **Guarnición selladora:** garantiza la adherencia de la bolsa en la barra soldadora.

DATOS TÉCNICOS

- Voltaje: AC 220-240V 50Hz
- Absorción eléctrica: 85W
- Condiciones ambientales de ejercicio: +10°C +40°C; humedad relativa ≤85%
- Condiciones ambientales de conservación: +10°C +50°C; humedad relativa ≤RH 85%
- Anchura MÁX bolsas: 300 mm



El rollo en dotación es para alimentos

INSTRUCCIONES PARA EL USO

PREPARACIÓN

- Antes de cada uso limpiar cuidadosamente el aparato como está descrito en el párrafo “mantenimiento”.
- Colocar el aparato en una superficie plana y rígida teniendo cuidado de dejar la zona de trabajo frente al aparato libre de obstáculos y suficientemente

- amplia para permitir el apoyo de las bolsas con el alimento a envasar.
- Conectar el aparato a una toma de corriente.
- Introducir homogéneamente el alimento a conservar en la bolsa. Verificar que el largo de la bolsa sea 8 cm aproximadamente superior al alimento a conservar.
- Levantar la tapa.

USO CON LAS BOLSAS

1. Colocar la extremidad abierta de la bolsa dentro de la cámara de aspiración como está ilustrado en figura 2. Colocar la bolsa, que presenta un solo lado gofrado, con la parte lisa dirigida hacia arriba. Asegurarse que el interior de la bolsa en el punto donde se realizará la soldadura esté limpio y sin ninguna partícula de comida. Debe estar bien extendido y sin pliegues.
2. Bajar la tapa y presionar firmemente con ambas manos en el centro de la tapa (véase fig. 3), fijando las dos palancas de bloqueo a la base de la unidad hasta que escuche un "clic". Presionar dos veces la tecla "AUTOMATIC/STOP" para iniciar el procedimiento automático de aspiración y soldadura. Durante el funcionamiento de la máquina, se enciende el indicador luminoso azul.
3. Cuando se apague el indicador luminoso, levantar ligeramente la válvula de descarga, pulsar los dos botones para abrir la tapa y levantarla.
4. Controlar la soldadura de la bolsa y colocar en el refrigerador, freezer o despensa.



Para detener el proceso en cualquier momento, pulse una vez el botón "AUTOMATIC/STOP" o "SEAL/STOP".

USO CON LOS ROLLOS

- El rollo permite preparar bolsas del largo deseado, adecuadas al alimento a conservar.
1. Establecer el largo de la bolsa considerando el largo de la comida para conservar y agregando por lo menos 8 cm.
 2. Cortar el rollo en la medida deseada utilizando tijeras afiladas.
 3. Colocar una de las dos extremidades abiertas de la bolsa en la barra soldadora.

- Con los rollos que presentan un solo lado gofrado, colocar la parte lisa dirigida hacia arriba.
- 4. Asegurarse que la bolsa esté bien estirada, limpia y sin pliegues.
- 5. Bajar la tapa y presionar firmemente con ambas manos en el centro de la tapa (véase fig. 3), fijando las dos palancas de bloqueo a la base de la unidad hasta que escuche un "clic".
- 6. Pulsar dos veces la tecla "SEAL/STOP" para iniciar la soldadura: el indicador luminoso se enciende. Durante la soldadura, la máquina aspira aire durante unos segundos. Cuando el indicador luminoso se apaga, la soldadura se completa.
- 7. Levantar ligeramente la válvula de descarga, presionar los dos botones para abrir la tapa y levantarla. Controlar la soldadura de la bolsa.
- 8. Continuar como está descrito en el párrafo "USO CON LAS BOLSAS".

AL VACÍO MANUAL

Con el método automático, la succión total de aire tiende a aplastar los alimentos más delicados y frágiles (como fresas, bayas, palitos de pan, verduras, etc.), dañándolos; por lo tanto, en estos casos, es posible utilizar el vacío manual, es decir, la interrupción de la succión de aire en el momento que se considere más apropiado.

1. Colocar la bolsa y enganchar la tapa a la máquina como se describe en los puntos 1 y 2, párrafo "Uso con bolsas".
2. Pulsar dos veces la tecla "AUTOMATIC/STOP" para iniciar la aspiración de aire. Observar cuidadosamente la entrada de aire de la bolsa y cuando se considere apropiado bloquear el proceso de vacío presionando dos veces el botón "SEAL/STOP".
3. Levantar ligeramente la válvula de descarga, presionar los dos botones de apertura de la tapa y levantar la tapa.
4. Verificar la soldadura de la bolsa.

USO CON CONTENEDORES (no en dotación)

Utilizar los códigos de contenedores Laica VT3304 y VT3305.

Antes de cada uso asegurarse que la tapa, el contenedor y la guarnición del contenedor estén completamente limpios y secos.

1. Llenar el contenedor hasta un máximo de 2 cm debajo del borde.
2. Colocar la tapa y, solo en el modelo VT3304, girar la válvula de descarga de la tapa a la posición "•SEAL".
3. Conectar el tubo para contenedores introduciendo una de las dos extremidades en la toma colocada en la tapa de la máquina y la otra extremidad en la toma de la tapa del contenedor.
4. Bajar la tapa y presionar firmemente con ambas manos en el centro de la tapa (véase fig. 3), fijando las dos palancas de bloqueo a la base de la unidad hasta que escuche un "clic".
5. Pulsar dos veces el botón "AUTOMATIC/STOP" para iniciar el procedimiento de aspiración automática: el indicador luminoso se enciende. Esperar hasta que se apague el indicador luminoso.
6. Quitar el tubo del contenedor y de la máquina colocar el contenedor en la nevera, freezer o despensa.

VACÍO PARA LÍQUIDOS

Para aspirar los líquidos, es necesario pre congelarlos. Colocar el alimento líquido en un recipiente adecuado, ponerlo en el freezer durante unas 12-18 horas, luego retirarlo del recipiente y colocarlo en una bolsa de vacío. Retirar el aire y sellar la bolsa de acuerdo con el párrafo "Instrucciones de uso - uso con las bolsas"; a continuación, colocar la bolsa en el freezer.

MANTENIMIENTO

- Lavarse cuidadosamente las manos antes de proceder con las operaciones de limpieza del aparato.
- Antes y después de su uso, limpiar la unidad con un paño seco o ligeramente húmedo, teniendo cuidado de no permitir que entren líquidos en la unidad.
- Después de cada uso, retirar cualquier residuo de nailon (bolsa) de la barra de sellado con un paño suave, teniendo cuidado de no dañarla. **Limpiar la barra de sellado solo cuando se haya enfriado.**

- Después de cada uso, limpiar cuidadosamente la cámara de aspiración y recogida de líquidos con un paño húmedo para eliminar los líquidos residuales.
- No utilizar nunca productos químicos o abrasivos.
- Conservar el aparato en un lugar fresco y seco.
- **No guardar el aparato con las palancas de bloqueo fijadas a la base, ya que esto deformará la junta de sellado y los sellos.**

Recambios disponibles

- o guarniciones de estanqueidad y guarnición selladora: cód. AH1030,
- o tubo para contenedores: AH1029.

PROBLEMAS Y SOLUCIONES

Problema	Posible causa	Solución
El aparato no funciona.	El enchufe no está introducido en la toma eléctrica.	Introducir el enchufe del producto en una toma eléctrica.
	Las teclas "AUTOMATIC/STOP" y "SEAL/STOP" solo se han pulsado una vez.	Pulsar siempre dos veces seguidas las teclas "AUTOMATIC/STOP" y "SEAL/STOP".
	Ha intervenido el termoprotector.	Dejar enfriar el aparato por lo menos 30 minutos y encender nuevamente.
El aparato no realiza un vacío completo en la bolsa.	La bolsa podría estar perforada.	Controlar la integridad de la bolsa o sustituirla por una nueva.
	La bolsa no está correctamente colocada en el interior de la cámara de aspiración y de recogida líquidos.	Colocar la bolsa como se describe en el párrafo "Instrucciones – uso con las bolsas".

Problema	Posible causa	Solución
El aparato no realiza un vacío completo en la bolsa.	La barra de soldadura podría estar sobrecalentada: esta sucede cuando se realizan muchas soldaduras consecutivas con intervalos muy cortos.	Esperar algunos minutos para dejar enfriar la barra de soldadura. Entre una soldadura y la otra se recomienda esperar por lo menos 60 segundos.
La bolsa no tiene el vacío después de haber sido soldada.	La bolsa podría estar perforada.	Controlar la integridad de la bolsa o sustituirla por una nueva.
	El borde de la bolsa no está perfectamente limpio.	Controlar que a lo largo de la soldadura no haya impurezas: migas, grasa, etc. Abrir nuevamente la bolsa y realizar la soldadura.
La bolsa se funde y no se realiza la soldadura correctamente	La zona de soldadura de la bolsa está sucia o no está bien extendida.	Asegurarse que el interior de la bolsa esté limpio y que el mismo esté bien extendido.

PROCEDIMIENTO DE ELIMINACIÓN



El símbolo colocado en el fondo del aparato indica la recogida separada de los equipos eléctricos y electrónicos (**Dir. 2012/19/Eu-WEEE**). Al término de la vida útil del aparato, no eliminarlo como residuo municipal sólido mixto sino eliminarlo en un centro de recogida específico colocado en vuestra zona o entregarlo al distribuidor a la hora de comprar un nuevo aparato del mismo tipo y destinado a las mismas funciones. En caso de que el aparato a eliminar tenga una dimensión inferior a los 25 cm es posible entregarlo en un punto de venta con un metraje superior a los 400 metros

cuadrados sin obligación de comprar un nuevo dispositivo similar. Este procedimiento de recogida separada de los equipos eléctricos y electrónicos se realiza con el propósito de una política del medioambiente comunitaria con objetivos de salvaguardia, defensa y mejoramiento de la calidad del medioambiente y para evitar efectos potenciales en la salud de los seres humanos debido a la presencia de sustancias peligrosas dentro de estos equipos o a un uso inapropiado de los mismos o de algunas de sus partes. Cuidado! Una eliminación no correcta de equipos eléctricos y electrónicos podría conllevar sanciones.

CE Este producto está indicado para un uso doméstico. La conformidad, probada por el marcado CE indicado en el dispositivo, es relativa a la directiva 2014/30/Eu inherente la compatibilidad electromagnética y a la 2014/35/Eu inherente al material eléctrico destinado a ser utilizado dentro de ciertos límites de tensión. Este producto es un instrumento electrónico que ha sido comprobado para garantizar, el estado actual de los conocimientos técnicos, sea de no interferir con otros aparatos en las cercanías, (compatibilidad electromagnética) sea de estar seguro si utilizado según las indicaciones de las instrucciones para el uso. En caso de comportamientos anómalos del dispositivo, no continuar con el uso y eventualmente contactar directamente al fabricante.

GARANTÍA

Este aparato está garantizado por 2 años a partir de la fecha de compra, que debe estar certificada **por el sello y firma del revendedor y el recibo fiscal, que se conservará adjunto.** Dicho periodo es conforme a la legislación vigente y se aplica solamente en el caso en que el consumidor sea un sujeto particular. Los productos Laica han sido proyectados para el uso domestico y no se permite el empleo en ejercicios públicos. La garantía ampara sólo los defectos de producción y no es válida si el daño fuera causado por un accidente, uso incorrecto, negligencia o uso impropio del producto.

Emplee sólo los accesorios entregados, el empleo de otros accesorios puede hacer que la garantía pierda su validez. No abra por ningún motivo el aparato; en caso de apertura o alteración, la garantía pierde definitivamente su validez. La garantía no se aplica a las partes sometidas a desgaste debido al uso y a las baterías cuando se suministren en dotación. Pasados los 2 años desde la compra, la garantía se vence; en este caso las intervenciones de asistencia técnica se realizarán bajo pago. Informaciones sobre las intervenciones de asistencia técnica, sea en garantía o bajo pago, se pueden solicitar contactando info@laica.com. No es debida ninguna forma de contribución para las reparaciones o sustituciones de productos incluidos en los términos de la garantía. En caso de averías, diríjase al revendedor; NO envíe directamente a LAICA. Todas las intervenciones en garantía (incluso aquellas de sustitución del producto o de una de sus partes) no extienden la duración del periodo de garantía original del producto sustituido. El fabricante no se considera responsable por posibles daños que puedan, directa o indirectamente, afectar a personas, cosas o animales domésticos por la inobservancia de todas las disposiciones indicadas en este manual de instrucciones y, especialmente, referidas a las advertencias sobre la instalación, uso y mantenimiento del aparato. Es facultad de la sociedad Laica, al estar constantemente empeñada en la mejora de sus propios productos, modificar sin preaviso alguno totalmente o en parte los productos presentes en el catálogo en relación a necesidades de producción, sin que ello comporte responsabilidad alguna por parte de la sociedad Laica o de sus vendedores.

Laica Iberia Distribución, S.L.

C.I.F.: B67044362
 Ronda Narciso Monturiol N.º 4 (Edificio A), Planta 1ª, Oficina 117
 Parque Tecnológico de Paterna
 46980-Paterna (Valencia) - España
 Teléfono: 961 484 164
 E-mail: info@laicaiberia.com

 **MÁQUINA DE EMBALAR POR VÁCUO – INSTRUÇÕES E GARANTIA**

Caro cliente, a Laica deseja agradecê-lo pela por ter escolhido este produto, projetado consoante os critérios de fiabilidade e de qualidade para uma completa satisfação.

**IMPORTANTE
LER ATENTAMENTE ANTES DA UTILIZAÇÃO
CONSERVAR PARA CONSULTA FUTURA**

O manual de instruções deve ser considerado como parte do produto e deve ser conservado durante toda a vida útil deste.

Em caso de cessão do aparelho a outro proprietário entregue também toda a documentação.

Para uma utilização segura e correta do produto, o utilizar deve ler atentamente as instruções e avisos contidos no manual porque fornecem informações importantes relativas à segurança, instruções de uso e manutenção. Em caso de perda do manual de instruções ou necessidade de receber mais informações ou esclarecimentos contacte a empresa no endereço indicado abaixo: A Laica S.p.A. - Viale del Lavoro, 10 - 36048 Barbarano Mossano (VI) – Italy - Tel. +39 0444.795314 - info@laica.com - www.laica.it



ÍNDICE

- LEGENDA RELATIVA AOS SÍMBOLOS**
- AVISOS DE SEGURANÇA**
- DESCRIÇÃO DO PRODUCTO**
- INSTRUÇÕES DE UTILIZAÇÃO**
- MANUTENÇÃO**
- PROBLEMAS E SOLUÇÕES**
- PROCESSO DE ELIMINAÇÃO**
- GARANTIA**

- página 22**
- página 22**
- página 23**
- página 24**
- página 25**
- página 26**
- página 27**

LEGENDA RELATIVA AOS SÍMBOLOS

-  Aviso
-  Aviso
-  Para alimentos

AVISOS DE SEGURANÇA

- Antes de utilizar o produto, verifique se o aparelho se encontra em boas condições, sem danos visíveis. Caso contrário, não utilize o aparelho e contacte o revendedor.
- Guarde o saco de plástico da embalagem fora do alcance das crianças: perigo de sufocação.
- Antes de ligar o aparelho, assegure-se que os dados da tensão de rede indicados na etiqueta dos dados colocada no fundo do produto correspondam aos da rede elétrica utilizada.
- Este aparelho destina-se exclusivamente ao uso para o qual foi concebido e da forma indicada nas instruções de uso. Outros usos devem ser considerados impróprios e, portanto, perigosos. O fabricante não pode ser considerado responsável por eventuais danos causados por usos impróprios ou erróneos.
- Este aparelho pode ser utilizado por crianças de idade igual ou superior a 14 anos.
- A utilização e a manutenção deste aparelho podem ser efetuados por pessoas com capacidades físicas, sensoriais ou mentais reduzidas, ou por pessoas inexperientes, apenas se forem adequadamente supervisionadas por um adulto. Crianças não devem brincar com o aparelho.
- ⊗ NUNCA deixe o aparelho em funcionamento sem supervisão, ao terminar a utilização desligue-o e desconecte da rede elétrica.
- Em caso de avaria e/ou mau funcionamento, desligar o aparelho sem adulterá-lo. Para as reparações contactar sempre o próprio revendedor.
- ⊗ NÃO ligue ou desligue o aparelho e NÃO utilize-o com mãos molhadas ou húmidas.
- ⊗ NÃO puxar o cabo de alimentação ou o próprio aparelho para desligar a ficha pela tomada de corrente.
- Tratar o aparelho com cuidado, protegê-lo contra impactos, variações

extremas de temperatura, humidade, poeira, luz direta do sol e fontes de calor.

- Desligar a ficha da tomada de corrente imediatamente após a utilização e sempre antes de limpá-lo.
- Se um aparelho elétrico cair na água não tentar pegá-lo, mas desligar imediatamente a ficha da tomada de corrente.
- ⊗ Atenção! NUNCA efetue serviços no cabo elétrico. Em caso de danificação, contactar o revendedor.
- Desenrolar o cabo por todo o comprimento e manter o mesmo longe das fontes de calor.
- ⊗ Nunca utilizar adaptadores para tensões de alimentação diferentes da indicada na etiqueta dos dados colocada no fundo do aparelho.
- Aparelho com invólucro não protegido contra a penetração de líquidos.
- ⊗ NÃO tocar a barra soldadora quando o aparelho estiver ligado: perigo de queimaduras.
- ⊗ NUNCA mergulhar a máquina na água ou em outros líquidos.
- ⊗ NÃO usar o aparelho em ambiente externo.

 ATENÇÃO! ANTES DE USAR ESTE APARELHO

- Em condições de utilização extremas (tensão de 10% a mais da tensão nominal e temperatura por volta de 40°C) a utilização intensiva do aparelho poderia causar o disparo dos dispositivos automáticos de proteção térmica. Neste caso, é necessário aguardar que o aparelho arrefeça para poder reutilizá-lo.
- ⊗ **Não efetuar ciclos de embalagem por vácuo de forma consecutiva, pois poderão ser acionados os sistemas de proteção térmica do aparelho (aconselhamos aguardar no mínimo 60 segundos entre uma selagem e outra).**
- Aconselhamos a utilização com embalagem por vácuo marcada LAICA ou de qualquer equivalente. Atenção: a utilização de sacos não idóneos não garante a melhor embalagem por vácuo.
- ⊗ NÃO conservar a máquina para vácuo com as alavancas de bloqueio

engatadas.

- Recomenda-se deixar cerca de 8/10 cm entre o fim do produto a conservar em vácuo e a abertura do saco.
- Este aparelho não é indicado para o uso profissional mas apenas para uso doméstico.

DESCRIÇÃO DO PRODUCTO (ver fig. 1)

1. Tampa
2. Tecla “AUTOMATIC / STOP”
3. Tecla “SEAL/STOP”
4. Indicador luminoso
5. Entrada do tubo para recipientes
6. Válvula de purga
7. Botões de abertura tampa
8. Alavancas de bloqueio
9. Barra seladora
10. Câmara de aspiração e recolha de líquidos
11. Furo de aspiração
12. Vedações de retenção
13. Vedação de lacração
14. Tubo para recipientes

DESCRIÇÃO DOS COMPONENTES E FUNÇÕES

- 1. Tampa:** cria a hermeticidade necessária para gerar o vácuo no saco.
- 2. Botão “AUTOMATIC/STOP”:**
 - ativa o ciclo automático de aspiração e selagem.
 - bloqueia a função anteriormente selecionada.
- 3. Tecla “SEAL/STOP”:**
 - o aparelho efetua apenas a selagem;
 - durante o ciclo automático, bloqueia-se a aspiração do ar e o saco é vedado automaticamente.
 - bloqueia a função anteriormente selecionada.

4. **Indicador luminoso:** indicador luminoso que visualiza o estado de avanço do processo selecionado.
5. **Entrada do tubo para recipientes:** para ligar a máquina aos recipientes utilizando o tubo fornecido.
6. **Válvula de purga:** levante levemente no final de cada ciclo de funcionamento para abrir a tampa.
7. **Botões de abertura tampa:** para remover a tampa.
8. **Alavancas de bloqueio:** engatam a tampa na base da máquina.
9. **Barra selante:** efetua a selagem.
- 10.11. **Câmara de aspiração e recolha de líquidos:** zona na qual é posicionada a extremidade aberta do saco para consentir a aspiração do ar e a eliminação de eventuais líquidos em excesso.
12. **Guarnição estanque:** criamos uma hermeticidade ótima na câmara de aspiração para poder efetuar o vácuo nos sacos.
13. **Guarnição vedante:** garante a aderência do saco à barra selante.

DADOS TÉCNICOS

- Tensão: CA 220-240V 50Hz
- Absorção elétrica: 85W
- Condições ambientais de uso: +10°C +40°C; humidade relativa ≤85%
- Condições ambientais de conservação: +10°C +50°C; humidade relativa ≤RH 85%
- Largura MÁX sacos: 300 mm



O rolo incluído é para alimentos

INSTRUÇÕES DE UTILIZAÇÃO

PREPARAÇÃO

- Antes de qualquer utilização, limpar cuidadosamente o aparelho conforme descrito no parágrafo "manutenção".
- Posicionar o aparelho sobre uma superfície plana e rígida, tendo cuidado

para deixar a zona de trabalho ao redor do aparelho livre de obstáculos e suficientemente ampla para permitir o apoio dos sacos com o alimento a embalar.

- Ligar o aparelho a uma entrada de alimentação.
- Inserir homoganeamente o alimento a conservar no saco. Verificar que o comprimento do saco seja aproximadamente de 8 cm superior ao alimento a conservar.
- Levantar a tampa.

UTILIZAÇÃO COM OS SACOS

1. Posicionar a extremidade aberta do saco no interior da câmara de aspiração conforme ilustrado na figura 2. Coloque o saco, que apresenta um só lado marcado, com a parte lisa voltada para cima. Assegure-se de que no interior do saco no ponto onde será efetuada a selagem esteja limpo e livre de qualquer resíduo de alimento. Deve estar bem estendido e sem dobras.
2. Abaixar a tampa e prima com firmeza com ambas as mãos no centro do mesmo (veja a fig. 3) ligando as duas alavancas de bloqueio na base do aparelho até ouvir um "clique". Premer duas vezes a tecla "AUTOMATIC/STOP" para iniciar o procedimento automático de aspiração e soldagem. Durante o funcionamento da máquina, o indicador luminoso azul acende.
3. No desligamento do indicador luminoso, levantar levemente a válvula de purga, prima os dois botões de abertura da tampa e levante.
4. Verificar a selagem do saco e colocar no frigorífico, congelador ou despensa.



Para interromper o processo a qualquer momento, premir somente uma vez a tecla "AUTOMATIC/STOP" ou "SEAL/STOP".

UTILIZAÇÃO COM OS ROLOS

O rolo permite preparar sacos com o comprimento desejado, adequados ao alimento a conservar.

1. Definir o comprimento do saco considerando o comprimento do alimento a conservar e adicionar pelo menos 8 cm.

2. Cortar o rolo na medida desejada utilizando tesouras afiadas.
3. Coloque uma das duas extremidades abertas do saco na barra selante. Com os rolos que apresentam um só lado marcado, coloque a parte lisa voltada para cima.
4. Certificar-se de que o saco esteja bem estendido, limpo e sem dobras.
5. Abaixar a tampa e prima com firmeza com ambas as mãos no centro do mesmo (veja a fig. 3) ligando as duas alavancas de bloqueio na base do aparelho até ouvir um "clique".
6. Premir duas vezes a tecla "SEAL/STOP" para dar início à selagem: o indicador luminoso acende. Durante a selagem, a máquina aspira o ar por alguns segundos. Quando o indicador luminoso apagar, a selagem foi concluída.
7. Levantar levemente a válvula de purga, premir os dois botões de abertura da tampa e levantar a tampa. Verificar a selagem do saco.
8. Prossiga conforme o descrito no número "UTILIZAÇÃO COM OS SACOS".

VÁCUO MANUAL

A aspiração total do ar com o método automático tende a esmagar os alimentos mais delicados e frágeis (como morangos, frutos silvestres, grissini, verdura, etc) danificando-os; portanto, nestes casos é possível utilizar o vácuo manual, ou seja, a interrupção da aspiração do ar no momento que achar oportuno.

1. Posicionar o saco e prender a tampa à máquina conforme descrito nos pontos 1 e 2 da seção "Utilização com os sacos".
2. Premer duas vezes a tecla "AUTOMATIC/STOP" para iniciar a aspiração do ar. Observar atentamente a aspiração do ar do saco e, quando se considerar adequado, interromper o processo de vácuo premendo duas vezes a tecla "SEAL/STOP".
3. Levantar levemente a válvula de purga, premir os dois botões de abertura da tampa e levantar a tampa.
4. Verificar a selagem do saco.

UTILIZAÇÃO COM RECIPIENTES (não fornecidos)

Utilizar com recipientes Laica códigos VT3304 e VT3305.

Antes de cada utilização, certifique-se de que a tampa, o recipiente e a guarnição do recipiente estão completamente limpos e secos.

1. Encher o recipiente no máximo até 2 cm abaixo da borda.
2. Colocar a tampa e, somente para o modelo VT3304, rodar a válvula de purga da tampa na posição "•SEAL".
3. Conectar o tubo para recipientes inserindo uma das duas extremidades na entrada localizada na tampa da máquina e a outra extremidade no encaixe da tampa do recipiente.
4. Abaixar a tampa e prima com firmeza com ambas as mãos no centro do mesmo (veja a fig. 3) ligando as duas alavancas de bloqueio na base do aparelho até ouvir um "clique".
5. Premir duas vezes a tecla "AUTOMATIC/STOP" para acionar o procedimento automático de aspiração: o indicador luminoso acende. Aguardar até que o indicador luminoso apague.
6. Extraia o tubinho do recipiente da máquina, volte a colocar o recipiente no frigorífico, no congelador ou na despensa.

VÁCUO PARA LÍQUIDOS

Para colocar a vácuo os líquidos é necessário pré-congelá-los. Posicionar um alimento líquido em um recipiente adequado, colocar no congelador por cerca de 12-18 horas, então retirá-lo do recipiente e inseri-lo em um saco para vácuo. Remover o ar e vedar o saco conforme o parágrafo "instruções para o uso - utilização com os sacos"; depois, colocar o saco no congelador.

MANUTENÇÃO

- Lavar cuidadosamente as mãos antes de proceder com as operações de limpeza do aparelho.
- Antes e depois da utilização, limpar o aparelho com um pano seco ou ligeiramente húmido, prestando atenção a não deixar líquidos penetrarem no interior do aparelho.
- Depois de cada utilização remover qualquer resíduo de nylon (saco) da barra soldadora utilizando um pano macio, prestando atenção a não danificá-la.

Limpar a barra soldadora apenas quando estiver arrefecida.

- Depois de cada utilização limpar cuidadosamente a câmara de aspiração e recolha de líquidos com um pano humedecido para remover qualquer resíduo de líquidos.
- Nunca utilizar produtos químicos ou abrasivos.
- Conservar o aparelho em local fresco e seco.
- **Não colocar o aparelho com as alavancas de bloqueio ligadas na base para não deformar a vedação de lacração e as vedações de retenção**

Peças de reposição disponíveis



- o guarnições estanques e guarnições vedantes: cód. AH1030,
- o tubinho para recipientes: AH1029.

PROBLEMAS E SOLUÇÕES

Problema	Causa possível	Solução
O aparelho não funciona.	A ficha não está ligada à tomada de corrente.	Inserir a ficha do produto em uma tomada elétrica.
	Foram premidas as teclas "AUTOMATIC/STOP" e "SEAL/STOP" somente uma vez.	Premir sempre duas vezes consecutivas as teclas "AUTOMATIC/STOP" e "SEAL/STOP".
	O termo-protetor disparou.	Deixar arrefecer o aparelho por pelo menos 30 minutos e ligar novamente.
O aparelho não funciona.	O saco poderia estar furado.	Verifique a integridade do saco ou substituí-lo por um novo.
	O saco não está corretamente posicionado no interior da câmara de aspiração e recolha de líquidos.	Posicionar o saco conforme descrito no parágrafo "Instruções - utilização com os sacos.

Problema	Causa possível	Solução
O aparelho não funciona.	A barra soldadora poderia se ter sobreaquecido: isto acontece quando se efetuam numerosas soldaduras consecutivamente com intervalos muito rápidos.	Aguardar alguns minutos para deixar arrefecer a barra soldadora. Entre uma soldadura e outra recomenda-se aguardar pelo menos 60 segundos.
O saco não mantém o vácuo depois de ter sido soldado.	O saco poderia estar furado.	Verifique a integridade do saco ou substituí-lo por um novo.
	A borda do saco não está perfeitamente limpa.	Controlar que ao longo da soldagem não haja impurezas: migalhas, gordura, etc.
O saco funde-se e não é soldado corretamente.	A área de soldagem do saco está suja ou não está bem estendida.	Controlar que ao longo da soldagem não haja impurezas: migalhas, gordura, etc.

PROCESSO DE ELIMINAÇÃO

 O símbolo na parte inferior do dispositivo indica que o recolha separada de equipamentos eléctricos e electrónicos (**Dir. 2012/19/Eu-WEEE**).
 No final da vida útil do dispositivo, não remova a misturas de resíduos urbanos sólidos, mas para eliminar um centro de recolha colocados especiais em sua área ou entregue ao comerciante, quando comprar um novo aparelho do mesmo tipo e para as mesmas funções.
 Caso o aparelho a ser eliminado tenha dimensões inferiores a 25 cm, é possível levá-lo até um ponto de venda com tamanho superior a 400 mq sem a obrigação de comprar um novo dispositivo similar.
 Este procedimento derecolha separada de equipamentos eléctricos e electrónicos érealizado com o objectivo de uma política ambiental objectivos comunitários de

salvaguarda, protecção e melhoria da qualidade ambiental e evitar os efeitos potenciais para a saúde humana devido à presença de substâncias perigosas em equipamentos ou uso inadequado,ou mesmo algumas de suas partes. Cuidado! Incorrecta disposição dos equipamentos eléctricos e electrónica pode levar a sanções.

CE Questo produto é adequado para uso doméstico. Compilando, como evidenciado pela marcação no meu dispositivo CE, é sobre a Directiva 2014/30/Eu relativa à compatibilidade electromagnética e da 2014/35/Eu relativo ao equipamento eléctrico destinado a ser utilizado dentro de certos limites de tensão. Este produto é um instrumento eletrônico que foi testado para garantir o estado atual do conhecimento técnico, e não interferir com outros dispositivos na vizinhança (compatibilidade electromagnética) e para ser seguro quando usado conforme indicado nas instruções de uso. No caso de comportamento anormal do dispositivo, se necessário, o contate directamente com o fabricante.

GARANTIA

O sistema de garantia de 2 anos a contar da data da compra, que **devem ser certificadas pelo carimbo e assinatura do revendedor**. O recibo, deve manter-se junto. Este período é nos termos da legislação em vigor e só se aplica se o consumidor for um sujeito passivo e particular. Os produtos são projectados para uso doméstica e o seu emprego não é permitido em local público. A garantia cobre apenas defeitos de fabricação e não se aplica se o dano foi causado por um acidente, abuso, negligência ou uso impróprio do produto. Utilize apenas acessórios das marcas, o uso de outros podem fazer perde a validade da GARANTIA. Não abra por algum motivo o aparelho ao abrir a alteração, a garantia é definitivamente anulada. A garantia não se aplica a peças sujeitas a desgaste e às pilhas quando são fornecidas. Após dois anos desde a compra, a garantia

expira, neste caso, as intervenções de assistência técnica serão feitas por orçamento e consequente sujeitas a pagamento. Para informações sobre as intervenções para reparações ou substituição de produtos, contacte info@laica.com.. ou o seu fornecedor. Todas as intervenções de reparação (Incluindo as de substituição do produto ou parte dele) não prorrogam a duração da garantia do produto original substituído. O fabricante não se responsabiliza por quaisquer danos que podem, directa ou indirectamente, afectar as pessoas, coisas ou animais. Admitidos por não cumprir todos os requisitos especificados neste manual. Advertências sobre a instalação, utilização e manutenção dos equipamentos. A LAICA, sociedade secular, procura constantemente melhorar os seus produtos. Alterações ou substituições são da sua inteira responsabilidade pelo que o pode fazer livremente, não havendo lugar a reclamações.

Laica Iberia Distribución, S.L.

C.I.F.: B67044362
 Ronda Narciso Monturiol N.º 4 (Edificio A), Planta 1ª, Oficina 117
 Parque Tecnológico de Paterna
 46980-Paterna (Valencia) - España
 Teléfono: 961 484 164
 E-mail: info@laicaiberia.com

 **VAKUUMIERGERÄT - ANWEISUNGEN UND GARANTIE**

Sehr geehrter Kunde, Laica dankt Ihnen, dass Sie sich für dieses Produkt, das nach Kriterien der Zuverlässigkeit und Qualität zur vollsten Zufriedenheit gestaltet wurde, entschieden haben.

**WICHTIG
AUFMERKSAM VOR DEM GEBRAUCH LESEN
FÜR ZUKÜNFTIGEN BEZUG AUFBEWAHREN**

Das Gebrauchshandbuch muss als Teil des Produkts angesehen und für seinen ganzen Lebensdauerzyklus aufbewahrt werden. Im Falle des Übergangs auf einen neuen Eigentümer muss auch die gesamte Dokumentation übergeben werden. Der Benutzer ist für eine sichere und korrekte Verwendung des Produktes dazu angehalten, aufmerksam die im Handbuch enthaltenen Anweisungen und Warnhinweise zu lesen, da sie wichtige Informationen bezüglich der Sicherheit, des Gebrauchs und der Wartung liefern. Im Falle des Verlusts des Gebrauchshandbuchs oder der Notwendigkeit, weitere Informationen oder Klarstellungen zu erhalten, nehmen Sie bitte Kontakt mit dem Unternehmen unter der folgenden Adresse auf: Laica S.p.A. - Viale del Lavoro, 10 - 36048 Barbarano Mossano (VI) – Italy - Tel. +39 0444.795314 info@laica.com - www.laica.it



INHALTSVERZEICHNIS

SYMBOLBEDEUTUNGEN	Seite 28
SICHERHEITSWARNUNGEN	Seite 28
PRODUKTBESCHREIBUNG	Seite 29
GEBRAUCHSANWEISUNGEN	Seite 30
WARTUNG	Seite 32
PROBLEME UND ABHILFE	Seite 32
ENTSORGUNGSVERFAHREN	Seite 32
GARANTIE	Seite 33

SYMBOLBEDEUTUNGEN

-  Warnung
-  Verbot
-  Für Nahrungsmittel

SICHERHEITSWARNUNGEN

- Stellen Sie vor der Verwendung des Geräts sicher, dass dieses intakt ist und keine sichtbaren Schäden aufweist. Verwenden Sie das Gerät nicht und wenden Sie sich an den Händler, falls Sie Zweifel haben.
- Bewahren Sie den Plastikbeutel, der Teil der Geräteverpackung ist, außerhalb der Reichweite von Kindern auf: Erststungsgefahr.
- Stellen Sie sicher, dass die Stromspannung am Typenschild, das sich am Geräteboden befindet, mit der von Ihnen verwendeten Stromspannung übereinstimmt.
- Dieses Gerät darf ausschließlich für den Zweck, für den es hergestellt wurde, sowie auf die in der Bedienungsanleitung beschriebenen Art verwendet werden. Jede andere Verwendung gilt als unangemessen und gefährlich. Der Hersteller kann nicht für eventuelle Schäden, die aus der unangemessenen oder falschen Verwendung des Geräts resultieren, haftbar gemacht werden.
- Dieses Gerät darf von Kindern ab 14 Jahren verwendet werden.
- Das Gerät kann von Personen mit eingeschränkten physischen, sensorischen oder mentalen Fähigkeiten sowie von unerfahrenen Personen nur unter Aufsicht eines Erwachsenen benutzt und gewartet werden. Kinder dürfen nicht mit dem Gerät spielen.
- ⊗ Lassen Sie das eingeschaltete Gerät NIEMALS unbeaufsichtigt, schalten Sie es nach dem Gebrauch aus und ziehen Sie den Netzstecker.
- Schalten Sie das Gerät im Falle eines Defekts und/oder bei eingeschränkter Funktionstüchtigkeit aus, ohne es dabei zu beschädigen. Wenden Sie sich im Hinblick auf Reparaturarbeiten stets an Ihren Händler.
- ⊗ Mit feuchten Händen sollten Sie NIEMALS das Gerät an das Stromnetz anschließen, vom Stromnetz trennen oder bedienen.
- ⊗ Ziehen Sie nicht am Netzkabel oder am Gerät selbst, um das Gerät vom Stromnetz zu trennen.

- Gehen Sie mit dem Gerät sorgfältig um, schützen Sie es vor Stößen, extremen Temperaturschwankungen, Feuchtigkeit, Staub, direkter Sonneneinstrahlung und halten Sie es von Wärmequellen fern.
- Trennen Sie das Gerät sofort nach dem Gebrauch und vor dem Reinigen stets vom Stromnetz.
- Wenn ein Elektrogerät ins Wasser fällt, so versuchen Sie nicht, das Gerät herauszuholen, sondern ziehen Sie sofort das Netzkabel aus der Steckdose.
- ⊗ Achtung! Führen Sie KEINE Arbeiten am Netzkabel durch. Wenden Sie sich im Falle einer Beschädigung des Netzkabels an den Händler.
- Wickeln Sie das gesamte Netzkabel ab und halten Sie es von Wärmequellen fern.
- ⊗ Verwenden Sie niemals Stromspannungs-Adapter, die von den auf dem Typenschild, das sich am Geräteboden befindet, angegebenen Stromspannungen abweichen.
- Gerät mit Gehäuse, das nicht gegen das Eindringen von Flüssigkeiten geschützt ist.
- ⊗ Berühren Sie die Schweiß-Stange nicht, wenn das Gerät eingeschaltet ist: Verbrennungsgefahr.
- ⊗ Tauchen Sie das Gerät NIEMALS in Wasser oder andere Flüssigkeiten ein.
- ⊗ Das Gerät NICHT im Freien verwenden.

 ACHTUNG! VOR DER VERWENDUNG DIESES GERÄTS

- Durch besondere Anwendungsbedingungen (Spannung liegt 10% über der Nominalspannung und Umgebungstemperatur entspricht in etwa 40°C), könnte bei intensiver Gerätenutzung der automatische Überhitzungsschutz ausgelöst werden. In diesem Fall müssen Sie warten, bis das Gerät wieder abgekühlt ist, damit es weiterverwendet werden kann.
- ⊗ **Führen Sie niemals mehrere Vakuumzyklen hintereinander aus, denn dadurch könnte der automatische Überhitzungsschutz des Geräts ausgelöst werden (wir empfehlen Ihnen zwischen zwei Schweißvorgängen mindestens 60 Sekunden zu warten).**
- Wir empfehlen die Verwendung von geprägten Vakuumbeuteln von LAICA oder von Beuteln mit gleicher Qualität. Achtung: Bei Verwendung ungeeigneter Beutel

- kann kein optimales Vakuum garantiert werden.
- ⊗ Lagern Sie das Vakuumiergerät NICHT mit geschlossenen Blockier-Hebeln.
- Es wird empfohlen etwa 8 bis 10 cm Abstand zwischen dem Produkt und der Öffnung des Beutels zu lassen.
- Dieses Gerät ist nicht für den kommerziellen, sondern ausschließlich für den privaten Gebrauch bestimmt.

PRODUKTBESCHREIBUNG (siehe Abb.1)

1. Deckel
2. Taste "AUTOMATIC / STOP"
3. Taste "SEAL / STOP"
4. Kontrollleuchte
5. Halterung für Behälterröhre
6. Entlüftungsventil
7. Schaltknöpfe zum Öffnen des Deckels
8. Blockier-Hebel
9. Schweiß-Stange
10. Vakuum-Kammer zur Luftabsaugung und zum Sammeln von Flüssigkeiten
11. Absaugöffnung
12. Haltungsdichtung
13. Versiegelungsdichtung
14. Röhre für Behälter

BESCHREIBUNG DER TEILE UND FUNKTIONEN

- 1. Deckel:** Sorgt für die erforderliche Hermetik, um das Vakuum im Beutel herzustellen.
- 2. Taste "AUTOMATIC/STOP":**
 - Aktiviert den automatischen Absaug- und Schweißzyklus.
 - Blockiert die zuvor ausgewählte Funktion.
- 3. Taste "SEAL / STOP":**
 - Das Gerät führt nur den Schweißvorgang aus;
 - während des automatischen Zyklus wird die Absaugung der Luft blockiert

und der Beutel wird automatisch versiegelt.

- Blockiert die zuvor ausgewählte Funktion.
- Kontrollleuchte:** Leuchtanzeige, die den Fortschritt des ausgewählten Vorgangs anzeigt.
 - Anschluss der Röhre für Behälter:** Um das Gerät mit den Behälter zu verbinden, unter Verwendung der im Lieferumfang enthaltenen Röhre.
 - Entlüftungsventil:** Am Ende jedes Betriebszyklus leicht anheben, um den Deckel zu öffnen.
 - Schaltknöpfe zum Öffnen des Deckels:** Um den Deckel zu lösen.
 - Blockier-Hebel:** Durch diese Hebel wird der Deckel am Gerät befestigt.
 - Schweißbalken:** Führt den Schweißvorgang aus.
 - 10.11. Vakuum-Kammer zur Luftabsaugung und zum Sammeln von Flüssigkeiten:** In diese Kammer wird das Beutelende eingeführt, um die Luft abzusaugen und überschüssige Feuchtigkeit zu entfernen.
 - Haltungsdichtungen:** Sorgen für eine optimale Hermetik in der Absaugkammer, um das Vakuum in den Beuteln auszuführen.
 - Versiegelnde Dichtung:** Garantiert das Anliegen des Beutels am Schweißbalken.

TECHNISCHE ANGABEN

- Stromversorgung: 220-240 V Wechselstrom, 50 Hz
- Stromverbrauch: 85W
- Betriebsumgebungsbedingungen: +10°C bis +40°C; relative Luftfeuchtigkeit ≤85%
- Lagerungsbedingungen: +10°C bis +50°C; relative Luftfeuchtigkeit ≤85%
- Maximale Breite der Beutel: 300 mm



Die im Lieferumfang enthaltene Rolle eignet sich für Lebensmittel

GEBRAUCHSANLEITUNG

VORBEREITUNG

- Reinigen Sie das Gerät vor jedem Gebrauch wie im Kapitel "Wartung" beschrieben.

- Stellen Sie das Gerät auf eine waagrechte und feste Oberfläche und achten Sie darauf, dass der Arbeitsbereich vor dem Gerät frei von Hindernissen ist, und dass ausreichend Platz vorhanden ist, um die Beutel sowie die zu vakuumierenden Lebensmittel abzulegen.
- Das Gerät an eine Steckdose anschließen.
- Verteilen Sie die zu vakuumierenden Lebensmittel gleichmäßig im Beutel. Stellen Sie sicher, dass der Beutel um ca. 8 cm länger als die zu vakuumierenden Lebensmittel ist.
- Heben Sie den Deckel an.

VERWENDUNG MIT BEUTELN

- Führen Sie die offene Seite des Beutels wie in Abbildung 2 dargestellt in die Vakuum-Kammer ein. Den Beutel, von dem nur eine Seite geprägt ist, mit der glatten Seite nach oben positionieren. Stellen Sie sicher, dass die Innenseite des Beutels an der Stelle, an der der Beutel verschweißt werden soll, sauber und frei von Lebensmittelresten ist. Der Beutel muss flach ausgebreitet und frei von Falten sein.
- Den Deckel absenken und beide Hände fest in die Mitte des Deckels drücken (siehe Abb. 3), dabei die beiden Blockier-Hebel am Gerät einhängen, bis ein "Klick" zu vernehmen ist. Die Taste "AUTOMATIC/STOP" zweimal drücken, um den automatischen Absaug- und Schweißvorgang zu starten. Während des Betriebs der Maschine schaltet sich die blaue Kontrollleuchte ein.
- Beim Ausschalten der Kontrollleuchte das Entlüftungsventil leicht anheben, die beiden Schaltknöpfe zum Öffnen des Deckels drücken und den Deckel anheben.
- Überprüfen Sie, ob der Beutel korrekt verschweißt ist, und geben Sie ihn in den Kühlschrank, in die Gefriertruhe oder in den Vorratsschrank.



Um den Vorgang jederzeit unterbrechen zu können, die Taste "AUTOMATIC/STOP" oder "SEAL/STOP" einmal drücken.

VERWENDUNG MIT ROLLEN

Die Rolle ermöglicht das Vorbereiten von Beuteln mit der gewünschten Länge, die für die aufzubewahrende Speise geeignet sind.

- Stimmen Sie die Länge des Beutels mit der Länge des zu vakuumierenden Lebensmittels ab. Der Beutel muss mindestens 8 cm länger als das Lebensmittel sein.
- Schneiden Sie einen Beutel in der gewünschten Länge zu; verwenden Sie dafür eine scharfe Schere.
- Eines der beiden offenen Enden des Beutels auf den Schweißbalken auflegen. Rollen, bei denen nur eine Seite geprägt ist, mit der glatten Seite nach oben positionieren.
- Stellen Sie sicher, dass der Beutel flach ausgebreitet, sauber und faltenfrei ist.
- Den Deckel absenken und beide Hände fest in die Mitte des Deckels drücken (siehe Abb. 3), dabei die beiden Blockier-Hebel am Gerät einhängen, bis ein "Klick" zu vernehmen ist.
- Die Taste "SEAL/STOP" zweimal drücken, um den Schweißvorgang zu starten: Die Kontrollleuchte schaltet sich ein. Während des Schweißvorgangs saugt die Maschine die Luft einige Sekunden lang ab. Wenn sich die Kontrollleuchte ausschaltet, dann wurde der Schweißvorgang beendet.
- Das Entlüftungsventil leicht anheben, die beiden Tasten zum Öffnen des Deckels drücken und den Deckel anheben. Überprüfen Sie, ob der Beutel korrekt verschweißt ist.
- Wie im Absatz "VERWENDUNG MIT BEUTELN" beschrieben fortfahren.

MANUELLES VAKUUMIEREN

Durch die komplette Absaugung der Luft mittels Automatik können empfindliche und zerbrechliche Lebensmittel (Erdbeeren, Waldfrüchte, Grissini, Gemüse, etc.) zerquetscht oder beschädigt werden; deshalb wird beim Vakuumieren solcher Lebensmittel empfohlen den Vorgang manuell auszuführen, sodass die Absaugung der Luft im richtigen Moment beendet werden kann.

- Den Beutel positionieren und den Deckel an der Maschine einhängen, wie unter Punkt 1 und 2 Abschnitt "Verwendung mit Beuteln" beschrieben.
- Die Taste "AUTOMATIC/STOP" zweimal drücken, um das Absaugen der Luft zu starten. Die Absaugung der Luft aus dem Beutel aufmerksam beobachten und bei Bedarf den Vakuum-Vorgang anhalten, indem die Taste "SEAL/STOP" zweimal gedrückt wird.

- Das Entlüftungsventil leicht anheben, die beiden Tasten zum Öffnen des Deckels drücken und den Deckel hochheben.
- Überprüfen Sie, ob der Beutel korrekt verschweißt ist.

VERWENDUNG MIT BEHÄLTERN (nicht im Lieferumfang enthalten)

Die Behälter von Laica mit den Nummern VT3304 und VT3305 verwenden. Vor jedem Gebrauch sicherstellen, dass der Deckel, der Behälter selbst und die Dichtung des Behälters sauber und trocken sind.

- Füllen Sie den Behälter bis maximal 2 cm unter dem Rand.
- Den Deckel aufsetzen und nur beim Modell VT3304 das Entlüftungsventil des Deckels in die Position "•SEAL" drehen.
- Die Röhre für die Behälter anschließen, indem eines der beiden Enden in den Stecker auf dem Deckel der Maschine und das andere Ende in den Stecker des Deckels des Behälters eingeführt wird.
- Den Deckel absenken und beide Hände fest in die Mitte des Deckels drücken (siehe Abb. 3), dabei die beiden Blockier-Hebel am Gerät einhängen, bis ein "Klick" zu vernehmen ist.
- Die Taste "AUTOMATIC/STOP" zweimal drücken, um den automatischen Absaugvorgang zu starten: Die Kontrollleuchte schaltet sich ein. Warten bis sich die Kontrollleuchte ausschaltet.
- Die Röhre aus dem Behälter und dem Gerät entnehmen und den Behälter in den Kühlschrank, die Gefriertruhe oder den Vorratsschrank stellen.

VAKUUMIEREN VON FLÜSSIGKEITEN

Um Flüssigkeiten zu vakuumieren müssen diese zuvor eingefroren werden. Gießen Sie die zu vakuumierende Flüssigkeit in eine geeignetes Gefäß und geben Sie dieses für etwa 12 bis 18 Stunden in den Gefrierschrank.

Nehmen Sie die gefrorene Flüssigkeit aus dem Gefäß und geben Sie sie in einen Vakuum-Beutel.

Saugen Sie die Luft ab und verschweißen Sie den Beutel wie im Kapitel "Gebrauchsanweisungen - Gebrauch mit Beuteln" beschrieben; geben Sie den Beutel anschließend in den Gefrierschrank.

WARTUNG

- Waschen Sie sich vor dem Reinigen des Geräts gründlich die Hände.
- Reinigen Sie das Gerät vor und nach dem Gebrauch mit einem trockenen oder leicht feuchten Tuch. Achten Sie dabei darauf, dass keine Flüssigkeiten ins Geräterinnere gelangen.
- Entfernen Sie Nylonrückstände (Beutel) von der Schweiß-Stange. Verwenden Sie dafür ein weiches Tuch und achten Sie darauf, dass Sie die Schweiß-Stange nicht beschädigen. **Reinigen Sie die Schweiß-Stange nur, wenn sie abgekühlt ist.**
- Reinigen Sie die Vakuum-Kammer nach jedem Gebrauch gründlich mit einem feuchten Tuch, um sie von allen Rückständen und Flüssigkeiten zu befreien.
- Verwenden Sie keine chemischen oder abrasiven Produkte.
- • Bewahren Sie das Gerät an einem kühlen und trockenen Ort auf.
- **Das Gerät nicht mit am Gerät befestigten Blockier-Hebeln einlagern, um die Versiegelungsdichtung und die Haltungsdichtungen nicht zu verformen.**

Verfügbare Ersatzteile

- o Haltungsdichtungen und Versiegelungsdichtung: Cod. AHIO30,
- o Röhre für Behälter: AHIO29.

PROBLEME UND ABHILFE

Problem	Mögliche Ursache	Abhilfe
Das Gerät funktioniert nicht.	Das Netzkabel steckt nicht in der Steckdose.	Stecken Sie das Netzkabel in eine Steckdose.
	Die Tasten "AUTOMATIC/STOP" und "SEAL/STOP" wurden nur einmal gedrückt.	Die Tasten "AUTOMATIC/STOP" und "SEAL/STOP" stets zweimal hintereinander drücken.
	Der Hitzeschutz wurde ausgelöst.	Lassen Sie das Gerät für mindestens 30 Minuten abkühlen und schalten Sie es erneut ein.

Problem	Mögliche Ursache	Abhilfe
Das Gerät erzeugt im Beutel kein vollständiges Vakuum.	Der Beutel könnte kaputt sein.	Überprüfen Sie, ob der Beutel nicht kaputt ist, und tauschen Sie ihn gegebenenfalls aus.
	Der Beutel ist nicht korrekt in die Vakuum-Kammer eingesetzt.	Setzen Sie den Beutel wie im Absatz "Anweisungen - Gebrauch mit Beuteln" beschrieben ein.
	Die Schweiß-Stange könnte überhitzt sein: Dies kann passieren, wenn mehrere Verschweißvorgänge hintereinander in kurzen Abständen durchgeführt werden.	Warten Sie einige Minuten bis die Schweiß-Stange abgekühlt ist. Es wird empfohlen zwischen zwei Verschweißvorgängen mindestens 60 Sekunden zu warten.
Der Beutel hält das Vakuum nach dem Verschweißvorgang nicht.	Der Beutel könnte kaputt sein.	Überprüfen Sie, ob der Beutel nicht kaputt ist, und tauschen Sie ihn gegebenenfalls aus.
	Die Kante des Beutels ist nicht komplett sauber.	Stellen Sie sicher, dass entlang der Schweißnaht keine Verschmutzungen vorhanden sind: Brösel, Fett, etc. Öffnen Sie den Beutel erneut und führen Sie einen weiteren Verschweißvorgang durch.
Der Beutel schmilzt und wird nicht korrekt verschweißt.	Der Bereich des Beutels, der verschweißt werden sollte, ist verschmutzt oder nicht ausreichend flach ausgebreitet.	Der Bereich des Beutels, der verschweißt werden sollte, ist verschmutzt oder nicht ausreichend flach ausgebreitet.

ENTSORGUNGSVERFAHREN



Das Symbol auf dem Boden des Geräts gibt die getrennte Müllsammlung der elektrischen und elektronischen Ausrüstungen an (**Dir. 2012/19/Eu-**

WEEE). Am Ende der Lebensdauer vom Gerät es nicht als gemischter fester Gemeindefall, sondern es bei einem spezifischen Müllsammelzentrum in Ihrem Gebiet entsorgen oder es dem Händler zurückgeben, wenn Sie ein neues Gerät desselben Typ mit denselben Funktionen kaufen. Im Falle, dass das zu entsorgende Gerät von geringeren Ausmaßen als 25 cm ist, besteht die Möglichkeit, es an eine Verkaufsstelle von mehr als 400 mq ohne Pflicht des Erwerbs einer ähnlichen Vorrichtung zurückzugeben.

Diese Prozedur getrennter Müllsammlung der elektrischen und elektronischen Ausrüstungen wird im Hinblick auf eine zukünftige gemeinsame europäische Umweltschutzpolitik vorgenommen, welche darauf zielen wird, die Umwelt zu schützen und sichern, als auch die Umweltqualität zu verbessern und potentielle Wirkungen auf die menschliche Gesundheit wegen der Anwesenheit von gefährlichen Stoffen in diesen Vorrichtungen oder Missbrauch derselben oder von Teilen derselben zu vermeiden.

Vorsicht! Die fehlerhafte Entsorgung von elektrischen und elektronischen Vorrichtungen könnte Sanktionen mit sich bringen.

CE Dieses Produkt ist für Haushaltgebrauch bestimmt. Die Konformität, welche durch die auf das Gerät aufgetragene CE-Kennzeichnung bewiesen ist, bezieht sich auf die Richtlinie 2014/30/Eu über elektromagnetische Verträglichkeit und auf die Richtlinie 2014/35/Eu über elektrisches Material, das innerhalb bestimmten Spannungsgrenzen zu verwenden ist. Dieses Produkt ist ein elektronisches Gerät, das geprüft wurde, um beim gegenständlichen Zustand der Technik zu sichern, dass es mit anderen in der Nähe vorhandenen Vorrichtungen (elektromagnetische Verträglichkeit) nicht interferiert und dass es sicher ist, wenn es nach den Hinweisen verwendet wird, die in den Gebrauchsanweisungen angegeben sind. Im Falle von Anomalien beim Gerät, es nicht weiter verwenden und, falls notwendig, sich unmittelbar an den Hersteller wenden.

GARANTIE

Die gegenständliche Vorrichtung ist für 2 Jahre vom Einkaufsdatum garantiert. Das Einkaufsdatum **ist durch den Stempel oder die Unterschrift vom**

Vertragshändler und durch den Kassenzettel zu beweisen, welche als Beilage zu diesem Dokument aufzubewahren sind.

Diese Periode stimmt mit der gültigen Gesetzgebung überein und wird erst dann angewandt, wenn der Verbraucher eine Privatperson ist. Laica-Produkte sind als Haushaltprodukte entworfen und dürfen nicht in öffentlichen Geschäften verwendet werden. Die Garantie deckt ausschließlich Produktionsfehler und ist nicht gültig, wenn der Schaden durch willkürliche Handlung, falschen Gebrauch, Nachlässigkeit oder Missbrauch vom Produkt entsteht. Ausschließlich die standardgelieferten Zubehörteile verwenden.

Der Gebrauch von anderen Zubehörteilen kann das Ungültigwerden der Garantie als Folge haben. Die Vorrichtung keinesfalls öffnen. Wird die Vorrichtung geöffnet oder missbräuchlich geändert, verfällt die Garantie endgültig. Die Garantie ist für verschleißbare Teile als auch für die Batterien nicht gültig, wenn diese letzten standardgeliefert werden. Die Garantie verfällt nach zwei Jahren vom Einkauf. In diesem Fall werden die Serviceeingriffe gegen Zahlung vorgenommen. Für Auskünfte über Serviceeingriffe – eingeschlossen in der Garantie oder gegen Zahlung – schreiben Sie bitte an info@laica.com.

Für in den Garantiebedingungen eingeschlossene Reparatur- und Austausch eingriffe ist keine Sorte von Beitrag zu leisten. Im Falle von Ausfällen sich an den Vertragshändler wenden. KEINE direkte Lieferung zur LAICA vornehmen. Alle Eingriffe nach Garantiebedingungen (Austausch vom Produkt oder von einem Teil desselben eingeschlossen) werden die Dauer der ursprünglichen Garantieperiode für den ausgetauschten Produkt nicht verlängern.

Der Hersteller lehnt jede Haftung für etwaige direkte oder indirekte Schäden an Personen, Sachwerten und Haustieren ab, welche von der Missachtung der Vorschriften entstehen, welche im zweckmäßigen Gebrauchshandbuch enthalten sind – vor allem mit Rücksicht auf Hinweise über Installation, Gebrauch und Wartung der Vorrichtung. Die Firma Laica, welche ständig nach der Verbesserung der eigenen Produkte strebt, behält sich das Recht vor, ohne Voranmeldung ihre Produkte vollkommen oder teilweise nach Herstellungserfordernissen zu ändern, ohne dass dadurch irgendwelche Haftung seitens der Firma Laica oder ihrer Vertragshändler entsteht.

MACHINE SOUS-VIDE – INSTRUCTIONS ET GARANTIE

Cher client, Laica souhaite vous remercier pour la préférence accordée à ce produit, conçu selon des critères de fiabilité et de qualité qui sauront vous satisfaire pleinement.

IMPORTANT LIRE ATTENTIVEMENT AVANT UTILISATION CONSERVER POUR TOUTE REFERENCE FUTURE

La notice d'utilisation doit être considérée comme partie du produit et doit être conservée pendant tout le cycle de vie de ce dernier. En cas de cession de l'appareil à un autre propriétaire, remettre également toute la documentation. Pour une utilisation sûre et correcte du produit, l'utilisateur est tenu de lire attentivement les instructions et avertissements contenus dans le manuel car ils fournissent des informations importantes concernant la sécurité et les instructions pour l'utilisation et la maintenance.

En cas de perte de la notice d'utilisation ou pour obtenir plus d'informations ou de détails, contacter l'entreprise à l'adresse figurant ci-dessous: Laica S.p.A. - Viale del Lavoro, 10 - 36048 Barbarano Mossano (VI) – Italy - Tel. +39 0444.795314 - info@laica.com www.laica.it

TABLE DES MATIÈRES

LÉGENDE SYMBOLES	page 34
MISES EN GARDE SUR LA SÉCURITÉ	page 34
DESCRIPTION DU PRODUIT	page 35
INSTRUCTIONS D'UTILISATION	page 36
ENTRETIEN	page 38
PROBLÈMES ET REMÈDES	page 38
PROCÉDURE D'ÉLIMINATION	page 38
GARANTIE	page 39

LÉGENDE SYMBOLES



Mise en garde



Interdiction



Pour aliments

MISES EN GARDE SUR LA SÉCURITÉ

- Contrôler, avant l'utilisation du produit, que l'appareil se présente intact sans dommages visibles. En cas de doute, ne pas utiliser l'appareil et s'adresser au revendeur.
- Garder le sachet en plastique de l'emballage hors de la portée des enfants: danger de suffocation.
- Avant de brancher l'appareil s'assurer que les données de la tension de réseau figurant sur la plaquette des données située sur le fond du produit correspondent à celles du réseau électrique utilisé.
- Cet appareil devra être destiné exclusivement à l'utilisation pour laquelle il a été conçu et de la façon indiquée dans la notice. Toute autre utilisation est non conforme et donc dangereuse. Le fabricant ne peut être retenu responsable pour les éventuels dommages dérivant d'usages impropres ou erronés.
- Cet appareil peut être utilisé par les enfants de plus de 14 ans.
- L'utilisation et l'entretien de cet appareil peuvent être effectués par des personnes ayant des capacités physiques, sensorielles ou mentales réduites, ou par des personnes inexpérimentées, uniquement sous la surveillance spéciale de la part d'un adulte. Les enfants ne doivent pas jouer avec l'appareil.
- ⊗ NE jamais laisser l'appareil en marche sans surveillance, l'éteindre après l'utilisation et le débrancher du réseau électrique.
- En cas de panne et/ou de mauvais fonctionnement, éteindre l'appareil sans l'altérer. Pour les réparations, s'adresser toujours au revendeur de confiance.
- ⊗ NE PAS brancher ou débrancher l'appareil ni l'utiliser avec les mains ou les pieds mouillés ou humides.
- ⊗ NE PAS tirer sur le câble d'alimentation ou sur l'appareil pour débrancher la

fiche de la prise de courant.

- Traiter le produit avec soin, en le protégeant contre les chocs, les variations de température extrêmes, l'humidité, la poussière, le soleil et les sources de chaleur.
- Débrancher la fiche de la prise de courant immédiatement après l'utilisation et dans tous les cas toujours avant de le nettoyer.
- Si un appareil électrique tombe dans l'eau, ne pas essayer de le prendre mais débrancher immédiatement la fiche de la prise de courant.
- ⊗ Attention! NE PAS intervenir pour aucune raison sur le câble électrique. En cas de dommages, contacter le revendeur.
- Dérouler le câble sur toute sa longueur et le garder éloigné des sources de chaleur.
- ⊗ Ne jamais utiliser d'adaptateurs pour des tensions d'alimentation différentes de celles indiquées sur l'étiquette des données d'identification fixée sous l'appareil.
- Appareil avec revêtement non protégé contre la pénétration de liquides.
- ⊗ NE PAS toucher la barre de scellage quand l'appareil est éclairé: danger de brûlures.
- ⊗ NE JAMAIS plonger l'appareil dans l'eau ou d'autres liquides.
- ⊗ Ne PAS utiliser l'appareil à l'extérieur.

⚠ ATTENTION ! AVANT D'UTILISER CET APPAREIL

- En conditions d'utilisation extrêmes (tension 10% supérieure à la tension nominale et température aux alentours de 40°C) l'utilisation intensive de l'appareil pourrait déclencher les dispositifs automatiques de protection thermique. Dans ce cas, il faut attendre que l'appareil refroidisse avant de le réutiliser.
- ⊗ **Ne pas effectuer de cycles consécutifs de vide, les systèmes automatiques de protection thermique de l'appareil peuvent intervenir (il est conseillé d'attendre au moins 60 secondes entre une soudure et la suivante).**
- Il est recommandé de l'utiliser avec des sachets gaufrés LAICA ou de qualité

équivalente.

Attention: l'utilisation de sachets inadaptés ne garantit pas un vide optimal.

- ⊗ NE PAS conserver la machine sous-vide avec les languettes de blocage enclenchées.
- Nous recommandons de laisser environ 8 à 10 cm entre le produit à conserver et l'ouverture du sachet.
- Le présent appareil n'est pas indiqué pour un usage professionnel mais seulement pour celui domestique.

DESCRIPTION DU PRODUIT (voir fig.1)

1. Couvercle
2. Bouton "AUTOMATIC / STOP"
3. Touche "SEAL/STOP"
4. Témoin lumineux
5. Prise pour tube récipients
6. Soupape
7. Boutons d'ouverture du couvercle
8. Languettes de blocage
9. Barre de scellage
10. Chambre d'aspiration et de récupération des liquides
11. Trou d'aspiration
12. Joints d'étanchéité
13. Joint de scellage
14. Tube pour récipients

DESCRIPTION COMPOSANTS ET FONCTIONS

1. **Couvercle:** crée l'isolation hermétique nécessaire pour créer le vide dans le sachet.
2. **Touche "AUTOMATIC/STOP":**
 - active le cycle automatique d'aspiration et de soudage.
 - bloque la fonction précédemment sélectionnée.
3. **Touche "SEAL/STOP":**

- L'appareil effectue seulement le scellage ;
 - pendant le cycle automatique bloque l'entrée d'air et le sac est scellé automatiquement.
 - bloque la fonction précédemment sélectionnée.
- 4. Témoin lumineux :** indicateur lumineux qui visualise l'état d'avancement du processus sélectionné.
 - 5. Prise tube pour récipients :** pour brancher la machine aux récipients en utilisant le tube fourni en dotation.
 - 6. Reniflard :** le soulever légèrement à la fin de chaque cycle de fonctionnement pour ouvrir le couvercle.
 - 7. Boutons d'ouverture du couvercle :** pour décrocher le couvercle.
 - 8. Leviers de blocage :** elles permettent d'accrocher le couvercle à la base de la machine.
 - 9. Barre de scellage :** effectue le scellage.
 - 10.11. Chambre d'aspiration et de récupération des liquides:** zone sur laquelle est positionnée l'extrémité ouverte du sachet pour aspirer l'air et éliminer les éventuels excédents de liquides.
 - 12. Joints d'étanchéité :** ils créent une étanchéité optimale dans la chambre d'aspiration afin de pouvoir réaliser le vide dans les sachets.
 - 13. Joint de scellage :** assure que le sachet adhère à la barre de scellage.

DONNÉES TECHNIQUES

- Voltage : AC 220-240V 50Hz
- Absorption électrique : 85W
- Conditions environnementales d'exercice : +10°C +40°C; humidité relative $\leq 85\%$
- Conditions environnementales de conservation : +10°C +50°C; humidité relative $\leq 85\%$
- Largeur MAX des sachets : 300 mm



Le rouleau fourni est destiné à un usage alimentaire

INSTRUCTIONS D'UTILISATION

PRÉPARATION

- Nettoyer méticuleusement l'appareil avant chaque utilisation en suivant les instructions du paragraphe "entretien".
- Positionner l'appareil sur une surface horizontale et rigide en ayant soin de laisser la zone de travail au dos de l'appareil libre d'obstacles et suffisamment ample pour poser les sachets contenant les aliments à conditionner.
- Brancher l'appareil à une prise d'alimentation.
- Insérer de manière homogène les aliments à conserver dans le sachet. Vérifier que le sachet soit d'environ 8 cm plus long que les aliments à conserver.
- Soulever le couvercle.

UTILISATION DE LA MACHINE AVEC LES SACHETS

1. Positionner l'extrémité ouverte du sachet à l'intérieur de la chambre d'aspiration comme illustré dans la figure 2. Placer le sachet, qui n'a qu'un seul côté gaufré, avec le côté lisse vers le haut. S'assurer que l'intérieur du sachet est propre et exempt de fragment d'aliments au niveau du scellage. Il doit être bien tendu et sans plis.
2. Abaisser le couvercle et appuyer fermement avec les deux mains au milieu du couvercle (voir fig. 3), en accrochant les deux leviers de blocage à la base de l'appareil jusqu'au "clic". Appuyer deux fois sur la touche "AUTOMATIC/STOP" pour lancer le processus automatique d'aspiration et de soudage. Pendant le fonctionnement de la machine, le témoin lumineux bleu s'allume.
3. Lorsque le témoin lumineux s'éteint, soulever légèrement le reniflard, appuyer sur les deux boutons pour ouvrir le couvercle et le soulever.
4. Vérifier le scellage du sachet et le ranger au réfrigérateur, congélateur ou garde-manger.



Pour arrêter le processus à tout moment, appuyer une seule fois sur la touche "AUTOMATIC/STOP" ou "SEAL/STOP".

UTILISATION DE LA MACHINE AVEC LES ROULEAUX

Le rouleau permet de préparer des sachets de la longueur souhaitée, adaptés aux aliments à conserver.

1. Établir la longueur du sachet en ajoutant 8 cm à la longueur des aliments à conserver.
2. Couper le rouleau à la mesure souhaitée à l'aide d'une paire de ciseaux bien aiguisée.
3. Placer l'une des deux extrémités ouvertes du sachet sur la barre de scellage. Pour les rouleaux dont un seul côté est gaufré, placez le côté lisse vers le haut.
4. S'assurer que le sachet est bien tendu, propre et sans plis.
5. Abaisser le couvercle et appuyer fermement avec les deux mains au milieu du couvercle (voir fig. 3), en accrochant les deux leviers de blocage à la base de l'appareil jusqu'au "clic".
6. Appuyer deux fois sur la touche "SEAL/STOP" pour faire démarrer le soudage: le voyant lumineux s'allume. Pendant le soudage, la machine aspire de l'air pendant quelques secondes. Lorsque le témoin lumineux s'éteint, la soudure est terminée.
7. Soulever légèrement le reniflard, appuyer sur les deux boutons d'ouverture du couvercle et soulever le couvercle. Vérifier l'étanchéité du sachet.
8. Continuer comme décrit dans le paragraphe "UTILISATION DE LA MACHINE AVEC LES SACHETS".

MISE SOUS-VIDE MANUELLE

L'aspiration complète de l'air avec la méthode automatique a tendance à écraser les aliments les plus délicats/fragiles (comme les fraises, les fruits des bois, les gressins, les légumes, etc.) en les abîmant; dans ce cas, il est possible d'utiliser la mise sous-vide manuelle, c'est-à-dire l'interruption de l'aspiration de l'air quand cela est nécessaire.

1. Positionner le sachet et bloquer le couvercle en suivant les instructions des points 1 et 2, paragraphe "Utilisation de la machine avec les sachets".
2. Appuyer deux fois sur la touche "AUTOMATIC/STOP" pour faire démarrer

l'aspiration de l'air. Observer attentivement l'aspiration de l'air dans le sac puis, au moment opportun, bloquer le processus d'aspiration en appuyant deux fois sur le bouton "SEAL/STOP".

3. Soulever légèrement le reniflard, appuyer sur les deux boutons d'ouverture du couvercle et soulever le couvercle.
4. Vérifier le scellage du sachet.

À UTILISER AVEC LES BOÎTES (non incluses)

Utiliser les récipients Laica codes VT3304 et VT3305.

Avant chaque utilisation, s'assurer que le couvercle, le récipient et le joint du récipient soient entièrement propres et secs.

1. Remplir la boîte jusqu'à un maximum de 2 cm en dessous du bord.
2. Remettre le couvercle et, uniquement pour le modèle VT3304, tourner le reniflard du couvercle en position "•SEAL".
3. Relier le tuyau prévu pour les boîtes en introduisant une des deux extrémités dans la prise du couvercle de la machine et l'autre dans la prise du couvercle du récipient.
4. Abaisser le couvercle et appuyer fermement avec les deux mains au milieu du couvercle (voir fig. 3), en accrochant les deux leviers de blocage à la base de l'appareil jusqu'au "clic".
5. Appuyez deux fois sur la touche "AUTOMATIC/STOP" pour lancer l'aspiration automatique: le voyant lumineux s'allume. Attendre que le témoin lumineux s'éteigne.
6. Extraire le tube du récipient et de la machine, ranger le récipient dans le réfrigérateur, congélateur ou garde-manger.

MISE SOUS-VIDE DES LIQUIDES

Pour faciliter la mise sous-vide des liquides il faut d'abord les congeler. Verser le liquide dans une boîte, la mettre au congélateur environ 12 à 18 heures puis l'enlever de la boîte et l'insérer dans un sachet de sous-vide. Enlever l'air et sceller le sachet en suivant les instructions du paragraphe "Instructions d'utilisation - utilisation de la machine avec les sachets"; conserver ensuite le sachet au congélateur.

ENTRETIEN

- Se laver soigneusement les mains avant de procéder aux opérations de nettoyage de l'appareil.
- Nettoyer l'appareil avant et après l'utilisation avec un chiffon sec ou légèrement humidifié en faisant attention de ne pas faire pénétrer de liquides à l'intérieur de l'appareil.
- Enlever, après chaque utilisation, tout résidu de nylon (sachet) de la barre de scellage en utilisant un chiffon doux et en faisant attention de ne pas l'abîmer. **Nettoyer la barre de scellage seulement une fois refroidie.**
- Nettoyer méticuleusement la chambre d'aspiration et de récupération de liquides après chaque utilisation avec un chiffon humidifié pour enlever les résidus.
- Ne jamais utiliser de produits chimiques ni abrasifs.
- Conserver l'appareil dans un lieu frais et sec.
- **Ne pas ranger l'appareil avec les leviers de blocage fixés à la base, car cela déformerait le garniture de scellage et les joints d'étanchéité.**

Pièces de rechange disponibles



- o joints d'étanchéité et joint de scellage : code AH1030,
- o tube pour récipients : AH1029.

PROBLÈMES ET REMÈDES

Problème	Cause possible	Remède
L'appareil ne fonctionne pas.	La fiche n'est pas insérée dans la prise électrique.	Insérer la fiche du produit dans une prise électrique.
	Les touches "AUTOMATIC/STOP" et "SEAL/STOP" n'ont été actionnées qu'une seule fois.	Appuyer toujours deux fois de suite sur les touches "AUTOMATIC/STOP" et "SEAL/STOP".
	La protection thermique s'est déclenchée.	Laisser refroidir l'appareil au moins 30 minutes et l'éclairer à nouveau.

Problème	Cause possible	Remède
L'appareil n'effectue pas un cycle de mise sous-vide complet.	Le sachet est troué.	Vérifier l'état du sachet ou le remplacer avec un neuf.
	Le sachet n'est pas correctement positionné à l'intérieur de la chambre d'aspiration et de récupération des liquides.	Positionner le sachet en suivant les instructions du paragraphe "Instructions d'utilisation - utilisation de la machine avec les sachets".
	La barre de scellage est trop chaude: ceci se produit après avoir effectué de nombreux scellages consécutifs avec de très courts intervalles.	Attendre quelques minutes pour laisser refroidir la barre de scellage. Nous conseillons d'attendre 60 secondes entre deux scellages.
Le sachet ne tient pas le vide après avoir été scellé.	Le sachet est troué.	Vérifier l'état du sachet ou le remplacer avec un neuf.
	Le bord du sachet n'est pas parfaitement propre.	Contrôler l'absence de saleté le long du scellage; miettes, gras, etc. Réouvrir le sachet et retenter le scellage.
Le sachet fond et n'est pas scellé correctement.	La zone de scellage du sachet est sale ou pas assez tendue.	S'assurer que l'intérieur du sachet est propre et que le sachet est bien tendu.

PROCÉDURE D'ÉLIMINATION

-  Le symbole placé sur le fond de l'appareil indique la récolte séparée des appareils électriques et électroniques (**Dir. 2012/19/Eu-WEEE**).
 A la fin de la vie utile de l'appareil, il ne faut pas l'éliminer comme déchet

municipal solide mixte; il faut l'éliminer chez un centre de récolte spécifique situé dans votre zone ou bien le rendre au distributeur au moment de l'achat d'un nouveau appareil du même type et prévu pour les mêmes fonctions. Dans le cas où l'appareil à éliminer serait de dimensions inférieures à 25 cm, on peut le rendre à un point de vente ayant un métrage supérieur à 400 m² sans l'obligation d'acheter un nouveau dispositif similaire. Cette procédure de récolte séparée des appareils électriques et électroniques se réalise dans une vision d'une politique de sauvegarde, protection et amélioration de la qualité de l'environnement et pour éviter des effets potentiels sur la santé humaine dus à la présence de substances dangereuses dans ces appareils ou bien à un emploi non autorisé d'elles ou de leurs parties. Attention! Une élimination incorrecte des appareils électriques pourrait impliquer des pénalités.

CE Ce produit est indiqué pour en emploi domestique. La conformité, prouvée par le marquage CE indiqué sur le dispositif, est relative à la directive 2014/30/Eu concernant la compatibilité électromagnétique et à la 2014/35/Eu concernant le matériel électrique destiné à être utilisé dans certaines limites de tension. Ce produit est un instrument électronique qui a été vérifié pour garantir, à l'état actuel des connaissances techniques, soit de ne pas interférer avec d'autres appareils placés aux alentours (compatibilité électromagnétique) soit d'être sécurisé si utilisé selon les indications des instructions pour l'emploi. En cas de comportements anormaux du dispositif, ne pas prolonger l'emploi et éventuellement contacter directement le producteur.

GARANTIE

Cet appareil est garanti pour une durée de 2 ans à partir de la date d'achat qui doit apparaître **sur le tampon et la signature du revendeur et sur le reçu fiscal ci-joint que vous garderez avec soin**. Cette période est conforme à la législation en vigueur et s'applique seulement au cas où le consommateur soit un sujet particulier. Les produits Laica sont projetés pour un emploi à la maison et on ne permet pas son emploi dans les locaux publics. La garantie couvre

uniquement les défauts de production et n'est pas valable si les dommages sont causés par des événements accidentels, par une utilisation incorrecte, par négligence ou par utilisation impropre du produit. Utiliser uniquement les accessoires fournis; l'utilisation d'accessoires divers peut entraîner l'annulation de la garantie. N'ouvrir en aucun cas l'appareil; en cas d'ouverture ou d'endommagement, la garantie sera annulée définitivement. La garantie n'est pas valide pour les pièces soumises à usure suite à leur emploi et aux batteries lorsqu'elles sont fournies en dotation. Une fois écoulés 2 ans dès la date d'achat, la garantie s'échoit; dans ce cas les interventions d'assistance technique seront réalisées sous paiement. Les informations sur les interventions d'assistance technique, soient elles en garantie ou sous paiement, pourront être demandées en contactant notre société à info@laica.com. Aucune forme de contribution est due pour les réparations et les remplacements inclus dans les termes de la garantie. En cas de pannes, s'adresser à son revendeur; NE PAS expédier directement à LAICA. Toutes les interventions en garantie (inclues celles de remplacement du produit ou bien d'une de ses parties) ne prolongeront pas la durée de la période de garantie originale du produit remplacé. La maison constructrice décline toute responsabilité en cas d'éventuels dommages causés, directement ou indirectement, aux personnes, choses et animaux domestiques suite au manque d'attention à toutes les prescriptions indiquées sur le livret d'instruction et concernant, de manière particulière, les conseils relatifs à l'installation, l'utilisation et l'entretien de l'appareil. Il est faculté de la société Laica, qui est constamment engagée dans l'amélioration de ses produits, de modifier sans aucun avis au préalable totalement ou partiellement ses propres produits en relation avec la nécessité de production, sans que cela implique aucune responsabilité de la part de la société Laica ou de ses vendeurs.

ΜΗΧΑΝΗΜΑ ΚΕΝΟΥ ΑΕΡΟΣ - ΟΔΗΓΙΕΣ ΕΓΓΥΗΣΗ

Αγαπητέ πελάτη, η Laica σας ευχαριστεί για την προτίμηση που δείξατε στο προϊόν μας το οποίο σχεδιάστηκε με κριτήρια αξιοπιστίας και απώτερο σκοπό να ικανοποιήσουμε τις απαιτήσεις σας.

ΣΗΜΑΝΤΙΚΟ ΜΕΛΕΤΗΣΤΕ ΠΡΟΣΕΧΤΙΚΑ ΠΡΙΝ ΤΗ ΧΡΗΣΗ ΝΑ ΦΥΛΑΣΣΕΤΑΙ ΓΙΑ ΜΕΛΛΟΝΤΙΚΗ ΑΝΑΦΟΡΑ

Το εγχειρίδιο χρήσης αποτελεί αναπόσπαστο μέρος του προϊόντος. Έτσι λοιπόν θα πρέπει να φυλάσσεται καθ' όλη τη διάρκεια ζωής του. Σε περίπτωση που αυτό παραχωρηθεί σε άλλον ιδιοκτήτη θα πρέπει να παραδίδεται μαζί με τα έγγραφα που το συνόδευαν με την αγορά του.

Για μία ασφαλή και ορθή λειτουργία του προϊόντος, ο χρήστης υποχρεούται να μελετήσει προσεχτικά τις οδηγίες και τις προειδοποιήσεις που περιέχονται στο εγχειρίδιο χρήσης διότι περιέχουν σημαντικές πληροφορίες αναφορικά με την ασφάλεια, τη λειτουργία και τη συντήρησή του.

Στην περίπτωση που χάσετε το εγχειρίδιο οδηγίων ή θέλετε να λάβετε περισσότερες πληροφορίες ή να αποσαφηνίσετε οτιδήποτε, επικοινωνήστε με την επιχείρησή μας, στη διεύθυνση που ακολουθεί: Laica S.p.A. - Viale del Lavoro, 10 - 36048 Barbarano Mossano (VI) - Italy - Tel. +39 0444.795314 - info@laica.com - www.laica.it

ΠΙΝΑΚΑΣ ΠΕΡΙΕΧΟΜΕΝΩΝ

ΛΕΖΑΝΤΕΣ ΣΥΜΒΟΛΩΝ	σελίδα 40
ΠΡΟΕΙΔΟΠΟΙΗΣΕΙΣ ΑΣΦΑΛΕΙΑΣ	σελίδα 40
ΠΕΡΙΓΡΑΦΗ ΤΟΥ ΠΡΟΙΟΝΤΟΣ	σελίδα 41
ΟΔΗΓΙΕΣ ΧΡΗΣΗΣ	σελίδα 42
ΕΡΓΑΣΙΕΣ ΣΥΝΤΗΡΗΣΗΣ	σελίδα 44
ΠΡΟΒΛΗΜΑΤΑ ΚΑΙ ΛΥΣΕΙΣ	σελίδα 44
ΔΙΑΔΙΚΑΣΙΑ ΑΠΟΡΡΙΨΗΣ	σελίδα 45
ΕΓΓΥΗΣΗ	σελίδα 45

ΛΕΖΑΝΤΕΣ ΣΥΜΒΟΛΩΝ

-  Προειδοποίηση
  Απαγόρευση
  Για τρόφιμα

ΠΡΟΕΙΔΟΠΟΙΗΣΕΙΣ ΑΣΦΑΛΕΙΑΣ

- Πριν τη χρήση του προϊόντος σιγουρευτείτε ότι η συσκευή είναι ακέραιη και ότι δεν παρουσιάζει εμφανείς ζημιές. Στην περίπτωση οποιασδήποτε αμφιβολίας απευθυνθείτε στον αντιπρόσωπό σας.
- Κρατήστε την πλαστική σακούλα συσκευασίας μακριά από παιδιά: ενέχει κίνδυνος πνιγμού.
- Πριν προχωρήσετε στη σύνδεση της συσκευής βεβαιωθείτε ότι οι τιμές τάσης του δικτύου που φέρει η ειδική πινακίδα τεχνικών χαρακτηριστικών, στο κάτω μέρος της συσκευής, βρίσκονται σε πλήρη αντιστοιχία με το ηλεκτρικό δίκτυο που χρησιμοποιείτε.
- Η συσκευή αυτή προορίζεται αποκλειστικά και μόνο για τις εργασίες για τις οποίες σχεδιάστηκε εξ αρχής και οι οποίες προσδιορίζονται επακριβώς στο παρόν εγχειρίδιο χρήσης. Οποιαδήποτε άλλη χρήση θεωρείται μη συμβατή και επομένως επικίνδυνη. Ο κατασκευαστής, τέλος, δεν μπορεί να θεωρηθεί υπεύθυνος για ζημιές που τυχόν προκληθούν λόγω κακής ή μη συμβατής χρήσης του προϊόντος.
- Η συσκευή αυτή δεν θα πρέπει να χρησιμοποιείται από παιδιά ηλικίας κάτω των 14ων ετών.
- Η χρήση καθώς επίσης οι εργασίες συντήρησης της παρούσας συσκευής δεν θα πρέπει να πραγματοποιούνται από άτομα με μειωμένες αισθητήριες ή νοητικές ικανότητες ή από άτομα χωρίς εμπειρία, εκτός κι αν αυτά βρίσκονται υπό τη στενή παρακολούθηση κάποιου ενήλικα. Τα παιδιά, τέλος, δεν θα πρέπει να παίζονται με τη συσκευή.
- ⊗ ΜΗΝ αφήνετε ποτέ τη συσκευή σε λειτουργία χωρίς επίβλεψη. Με την ολοκλήρωση των εργασιών, απενεργοποιήστε τη συσκευή και αποσυνδέστε την από το ηλεκτρικό δίκτυο.
- Στην περίπτωση βλάβης ή κακής λειτουργίας, απενεργοποιήστε τη συσκευή και μην προσπαθείτε να την επισκευάσετε από μόνοι σας. Εφόσον παρουσιαστεί η ανάγκη επισκευής, απευθυνθείτε στον αντιπρόσωπό σας. ΜΗΝ συνδέετε ή αποσυνδέετε τη συσκευή και ΜΗΝ τη χρησιμοποιείτε με βρεγμένα ή υγρά χέρια.

- ⊗ ΜΗΝ συνδέετε ή αποσυνδέετε τη συσκευή και ΜΗΝ τη χρησιμοποιείτε με βρεγμένα ή υγρά χέρια.
- ⊗ ΜΗΝ τραβάτε το καλώδιο τροφοδοσίας ή την ίδια τη συσκευή για να αποσυνδέσετε το βύσμα από την πρίζα παροχής ρεύματος.
 - Χειριστείτε το προϊόν με προσοχή και προστατέψτε το από χτυπήματα, έντονες αυξομειώσεις της θερμοκρασίας, υγρασία, σκόνη, απευθείας έκθεση στην ηλιακή ακτινοβολία και από πηγές θερμότητας.
 - Αποσυνδέστε άμεσα το βύσμα από την πρίζα παροχής ηλεκτρικού ρεύματος μετά από κάθε χρήση ή πριν την εκτέλεση εργασιών καθαρισμού.
 - Στην περίπτωση που μία οποιαδήποτε ηλεκτρική συσκευή πέσει σε νερό, δεν πρέπει να την πάρετε αλλά να την αποσυνδέσετε από την πρίζα παροχής ηλεκτρικού ρεύματος.
- ⊗ Προσοχή! ΜΗΝ προσπαθείτε επ' ουδενί λόγω να παρέμβετε στο ηλεκτρικό καλώδιο. Στην περίπτωση φθοράς του καλωδίου απευθυνθείτε στον αντιπρόσωπό σας.
 - Ξετυλίξτε το καλώδιο καθ' όλο το μήκος του και κρατήστε το μακριά από πηγές θερμότητας.
- ⊗ Μην χρησιμοποιείτε προσαρμογείς για τάσεις τροφοδοσίας διαφορετικές από εκείνες που φέρει η ετικέτα τεχνικών χαρακτηριστικών που βρίσκεται κάτω από τη συσκευή.
- Η συσκευή δεν προστατεύεται με εξωτερικό περίβλημα προστασίας από υγρά.
- ⊗ ΜΗΝ ακουμπάτε την μπάρα σφράγισης όταν η συσκευή είναι ενεργοποιημένη: κίνδυνος καψίματος.
- ⊗ ΜΗΝ βυθίζετε τη συσκευή σε νερό ή άλλο είδος υγρά.
- ⊗ ΜΗ χρησιμοποιείτε τη συσκευή σε εξωτερικό χώρο.

 ΠΡΟΣΟΧΗ! ΠΡΟΤΟΥ ΧΡΗΣΙΜΟΠΟΙΗΣΕΤΕ ΑΥΤΗ ΤΗ ΣΥΣΚΕΥΗ

- Σε ακραίες συνθήκες χρήσης (τάση 10% επιπλέον από την ονομαστική τάση και θερμοκρασία γύρω στους 40°C) η εντατική χρήση της συσκευής μπορεί να προκαλέσει την παρέμβαση των αυτόματων διατάξεων θερμικής προστασίας. Σε αυτή την περίπτωση θα πρέπει να περιμένετε έως ότου η συσκευή κρυώσει προκειμένου να μπορέσετε να την επαναχρησιμοποιήσετε.

- ⊗ Μην εκτελείτε διαδοχικούς κύκλους σε κενό αέρος, διότι μπορεί να παρέμβουν τα αυτόματα συστήματα θερμικής προστασίας της συσκευής (συνιστάται να περιμένετε τουλάχιστον 60 δευτερόλεπτα μεταξύ δύο συγκολλήσεων).
 - Συνιστάται να χρησιμοποιείτε γκαφρέ σακούλες κενού αέρος της LAICA ή αντίστοιχης ποιότητας. Προσοχή: όταν χρησιμοποιείτε μη κατάλληλες σακούλες δεν εξασφαλίζεται το βέλτιστο κενό αέρος.
- ⊗ ΜΗΝ αποθηκεύετε το μηχάνημα κενού αέρος έχοντας ασφαλισμένους τους μοχλούς σταθεροποίησης.
 - Συνιστάται να αφήνετε απόσταση περίπου 8/10 εκ. ανάμεσα στην άκρη του προϊόντος που θα τοποθετήσετε σε κενό αέρος και στο άνοιγμα της σακούλας.
 - Η παρούσα συσκευή δεν ενδείκνυται για επαγγελματική χρήση, αλλά μόνο για οικιακή χρήση.

ΠΕΡΙΓΡΑΦΗ ΤΟΥ ΠΡΟΪΟΝΤΟΣ (δείτε εικ.1)

1. Καπάκι
2. Πλήκτρο "AUTOMATIC / STOP"
3. Πλήκτρο "SEAL/STOP"
4. Φωτεινή λυχνία
5. Υποδοχή για σωλήνα δοχείων
6. Βαλβίδα εξαέρωσης
7. Κομπιά ανοίγματος καπακιού
8. Μοχλοί σταθεροποίησης
9. Ράβδος σφράγισης
10. Θάλαμος αναρρόφησης και συλλογής υγρών
11. Οπή αναρρόφησης
12. Στεγανοδακτύλιο
13. Φλάντζα σφράγισης
14. Σωλήνας δοχείων

ΠΕΡΙΓΡΑΦΗ ΣΤΟΙΧΕΙΩΝ ΚΑΙ ΛΕΙΤΟΥΡΓΙΕΣ

1. **Καπάκι:** δημιουργεί το ερμητικό κλείσιμο που είναι απαραίτητο για τη δημιουργία του κενού στο σακουλάκι.
2. **Πλήκτρο "AUTOMATIC/STOP":**
 - ενεργοποιεί τον αυτόματο κύκλο αναρρόφησης και σφράγισης.

- μπλοκάρει η λειτουργία που είχε επιλεγεί προηγουμένως.
- 3. Πλήκτρο «SEAL/STOP»:**
 - η συσκευή εκτελεί μόνο τη σφράγιση.
 - Κατά τη διάρκεια του αυτόματου κύκλου μπλοκάρει την αναρρόφηση του αέρα και το σακούλακι σφραγίζεται αυτόματα.
 - μπλοκάρει η λειτουργία που είχε επιλεγεί προηγουμένως.
 - 4. Φωτεινή λυχνία:** φωτεινή ένδειξη που δείχνει την κατάσταση εξέλιξης της επιλεγμένης διαδικασίας.
 - 5. Υποδοχή σωλήνα δοχείων:** για σύνδεση του μηχανήματος στα δοχεία χρησιμοποιώντας τον σωλήνα του εξοπλισμού.
 - 6. Βαλβίδα εξαέρωσης:** σηκώνει την ελαφρώς στο τέλος κάθε κύκλου λειτουργίας για να ανοίξετε το καπάκι.
 - 7. Κουμπιά ανοίγματος καπακιού:** για να απασφαλίσετε το καπάκι.
 - 8. Μοχλοί σταθεροποίησης:** ασφαλίζουν το καπάκι στη βάση του μηχανήματος.
 - 9. Ράβδος σφράγισης:** εκτελεί τη σφράγιση.
 - 10.11. Θάλαμος αναρρόφησης και συλλογής υγρών:** περιοχή στην οποία τοποθετείται το ανοιχτό άκρο της σακούλας ώστε να γίνει η αναρρόφηση του αέρα και η απαλοιφή τυχόν περισσίων υγρών.
 - 12. Στεγανοδακτύλιοι:** δημιουργούν το καλύτερο δυνατό κλείσιμο στον θάλαμο αναρρόφησης ώστε να μπορεί να εκτελεστεί το κενό στα σακούλακια.
 - 13. Φλάντζα σφράγισης:** εξασφαλίζει την προσκόλληση της σακούλας στη ράβδο σφράγισης.

ΤΕΧΝΙΚΑ ΣΤΟΙΧΕΙΑ

- Τάση: AC 220-240V 50Hz
- Κατανάλωση: 85W
- Περιβαλλοντικές συνθήκες λειτουργίας: +10°C +40°C, σχετική υγρασία ≤85%
- Περιβαλλοντικές συνθήκες συντήρησης: +10°C +50°C, σχετική υγρασία ≤RH 85%
- ΜΕΓΙΣΤΟ πλάτος σακούλας: 300 mm



Το ρολό που παρέχεται προορίζεται για τρόφιμα

ΟΔΗΓΙΕΣ ΧΡΗΣΗΣ

ΠΡΟΕΤΟΙΜΑΣΙΑ

- Πριν από κάθε χρήση καθαρίστε επιμελώς τη συσκευή σύμφωνα με την περιγραφή στην παράγραφο "συντήρηση".
- Τοποθετήστε τη συσκευή πάνω σε επίπεδη και σκληρή επιφάνεια φροντίζοντας η περιοχή εργασίας μπροστά από τη συσκευή να μην έχει εμπόδια και να είναι αρκετά ευρύχωρη ώστε να μπορούν να στηριχτούν τα σακούλακια με τα τρόφιμα προς συσκευασία.
- Συνδέστε τη συσκευή σε μια πρίζα ρεύματος.
- Εισάγετε ομοίομορφα το τρόφιμο προς συντήρηση μέσα στο σακούλακι. Βεβαιωθείτε ότι το μήκος της σακούλας είναι περίπου 8 εκ. μεγαλύτερο από το τρόφιμο προς συντήρηση.
- Ανασηκώστε το καπάκι.

ΧΡΗΣΗ ΜΕ ΣΑΚΟΥΛΕΣ

1. Τοποθετήστε το ανοιχτό άκρο της σακούλας στο εσωτερικό του θαλάμου αναρρόφησης όπως φαίνεται στην εικόνα 2. Τοποθετήστε τη σακούλα, η οποία έχει μόνο μία πλευρά γκοφρέ, με τη λεία πλευρά στραμμένη προς τα πάνω. Βεβαιωθείτε ότι το εσωτερικό της σακούλας -στο σημείο όπου θα πραγματοποιηθεί η σφράγιση- είναι καθαρό κι ότι δεν περιέχει υπολείμματα τροφής. Η σακούλα θα πρέπει να απλωθεί καλά και να μην είναι τσαλακωμένη.
2. Κατεβάστε το καπάκι και πιέστε σταθερά και με τα δυο σας χέρια στο κέντρο του (δείτε εικ. 3) ασφαλίζοντας του δύο μοχλούς σταθεροποίησης στη βάση της συσκευής μέχρι να ακούσετε ένα «κλικ». Πιέστε δύο φορές το πλήκτρο «AUTOMATIC/STOP» για να ξεκινήσει η αυτόματη διαδικασία αναρρόφησης και σφράγισης. Κατά τη διάρκεια της λειτουργίας του μηχανήματος η μπλε φωτεινή λυχνία ανάβει.
3. Μόλις σβήσει η φωτεινή λυχνία σηκώστε ελαφρώς τη βαλβίδα εξαέρωσης, πιέστε τα δύο κουμπιά ανοίγματος καπακιού και σηκώστε το καπάκι.
4. Ελέγξτε την ποιότητα της σφράγισης της σακούλας κι έπειτα τοποθετήστε την στο ψυγείο, στην κατάψυξη ή σε άλλο χώρο αποθήκευσης.



Για να σταματήσετε τη διαδικασία ανά πάσα στιγμή πιέστε μία μόνο φορά το πλήκτρο «AUTOMATIC/STOP» ή «SEAL/STOP».

ΧΡΗΣΗ ΜΕ ΡΟΛΑ

Το ρολό σας επιτρέπει να ετοιμάσετε σακούλες με το επιθυμητό μήκος, κατάλληλες για το τρόφιμο προς συντήρηση.

1. Επιλέξτε το μήκος της σακούλας λαμβάνοντας υπόψη το μήκος του τροφίμου που πρόκειται να συσκευάσετε, προσθέτοντας τουλάχιστον 8 εκ.
2. Κόψτε το ρολό στο επιθυμητό μέγεθος χρησιμοποιώντας κοφτερό ψαλίδι.
3. Τοποθετήστε το ένα από τα δύο ανοιχτά άκρα της σακούλας στη ράβδο σφράγισης. Στα ρολά που διαθέτουν μόνο μία γκοφρέ πλευρά, τοποθετήστε τη λεία πλευρά στραμμένη προς τα πάνω.
4. Βεβαιωθείτε ότι η σακούλα έχει απλωθεί καλά κι ότι είναι καθαρή και ατσαλάκωτη.
5. Χαμηλώστε το καπάκι και πιέστε σταθερά και με τα δυο σας χέρια στο κέντρο του (δείτε εικ. 3) ασφαλίζοντας τους δύο μοχλούς σταθεροποίησης στη βάση της συσκευής μέχρι να ακούσετε ένα «κλικ».
6. Πιέστε δύο φορές το πλήκτρο «SEAL/STOP» για να ξεκινήσει η σφράγιση: η φωτεινή λυχνία ανάβει. Κατά τη διάρκεια της σφράγισης το μηχανήμα αναρροφά τον αέρα για μερικά δευτερόλεπτα. Μόλις η φωτεινή λυχνία σβήσει, σημαίνει ότι η σφράγιση έχει ολοκληρωθεί.
7. Σηκώστε ελαφρώς τη βαλβίδα εξαέρωσης, πιέστε τα δύο κουμπιά ανοίγματος καπακιού και σηκώστε το καπάκι. Επιβεβαιώστε τη σφράγιση της σακούλας.
8. Προχωρήστε σύμφωνα με την περιγραφή της παραγράφου «ΧΡΗΣΗ ΜΕ ΣΑΚΟΥΛΕΣ».

ΧΕΙΡΟΚΙΝΗΤΟ ΚΕΝΟ ΑΕΡΑ

Η πλήρης αναρρόφηση του αέρα με τον αυτόματο τρόπο λειτουργίας έχει την τάση να συνθλίβει τα πιο ευαίσθητα και εύθραυστα τρόφιμα (όπως φράουλες, φρούτα του δάσους, κριτσίνια, λαχανικά, κλπ) καταστρέφοντάς τα. Σε αυτή την περίπτωση, μπορείτε να χρησιμοποιήσετε το χειροκίνητο κενό αέρος, δηλαδή τη διακοπή της αναρρόφησης του αέρα τη στιγμή που εσείς θεωρείτε πιο κατάλληλη.

1. Τοποθετήστε τη σακούλα και ασφαλίστε το καπάκι στο μηχανήμα σύμφωνα με την περιγραφή των σημείων 1 και 2 στην παράγραφο «Χρήση με σακούλες».
2. Πιέστε δύο φορές το πλήκτρο «AUTOMATIC/STOP» για να ξεκινήσει η

αναρρόφηση του αέρα. Παρακολουθήστε προσεκτικά την αναρρόφηση του αέρα από τη σακούλα και όταν θεωρήσετε πως είναι εντάξει σταματήστε τη διαδικασία κενού αέρος πατώντας δύο φορές το πλήκτρο «SEAL/STOP».

3. Σηκώστε ελαφρώς τη βαλβίδα εξαέρωσης, πιέστε τα δύο κουμπιά ανοίγματος καπακιού και σηκώστε το καπάκι.
4. Επιβεβαιώστε τη σφράγιση της σακούλας.

ΧΡΗΣΗ ΜΕ ΔΟΧΕΙΑ (δεν περιλαμβάνονται στον εξοπλισμό)

Χρησιμοποιήστε αποκλειστικά δοχεία Laica με κωδικούς VT3304 και VT3305. Πριν από κάθε χρήση βεβαιωθείτε ότι το καπάκι, το δοχείο και η φλάντζα του δοχείου είναι εντελώς καθαρά και στεγνά.

1. Γεμίστε το δοχείο έως 2 εκ. το μέγιστο κάτω από το χείλος.
2. Τοποθετήστε το καπάκι και, μόνο για το μοντέλο VT3304, περιστρέψτε τη βαλβίδα εξαέρωσης του καπακιού στη θέση «SEAL».
3. Συνδέστε το σωλήνα δοχείων εισάγοντας το ένα από τα δύο άκρα στην υποδοχή που βρίσκεται στο καπάκι του μηχανήματος και το άλλο άκρο στην υποδοχή του καπακιού του δοχείου.
4. Χαμηλώστε το καπάκι και πιέστε σταθερά και με τα δυο σας χέρια στο κέντρο του (δείτε εικ. 3) ασφαλίζοντας τους δύο μοχλούς σταθεροποίησης στη βάση της συσκευής μέχρι να ακούσετε ένα «κλικ».
5. Πιέστε δύο φορές το πλήκτρο «AUTOMATIC/STOP» για να ξεκινήσει η αυτόματη διαδικασία αναρρόφησης: η φωτεινή λυχνία ανάβει. Περιμένετε έως ότου η φωτεινή λυχνία σβήσει.
6. Αφαιρέστε τον σωλήνα από το δοχείο και από το μηχανήμα και αποθηκεύστε το δοχείο στο ψυγείο, στον καταψύκτη ή στο ντουλάπι.

ΚΕΝΟ ΑΕΡΟΣ ΓΙΑ ΥΓΡΑ

Για να τοποθετήσετε υγρά σε κενό αέρος θα πρέπει προηγουμένως να τα καταψύξετε. Τοποθετήστε την υγρή τροφή σε ένα κατάλληλο δοχείο και βάλτε το στην κατάψυξη για περίπου 12-18 ώρες. Στη συνέχεια βγάλτε την τροφή από το δοχείο και τοποθετήστε την σε μια σακούλα κενού αέρος. Αφαιρέστε τον αέρα και σφραγίστε τη σακούλα σύμφωνα με την περιγραφή της παραγράφου "Οδηγίες χρήσης – χρήση με σακούλες". Τέλος, ξαναβάλτε τη σακούλα στην κατάψυξη.

ΕΡΓΑΣΙΕΣ ΣΥΝΤΗΡΗΣΗΣ

- Πλύνετε καλά τα χέρια σας προτού προχωρήσετε στις ενέργειες καθαρισμού της συσκευής.
- Πριν και μετά από τη χρήση καθαρίστε τη συσκευή με ένα στεγνό ή ελαφρώς υγρό πανί προσέχοντας να μην εισχωρήσουν υγρά στο εσωτερικό της συσκευής.
- Μετά από κάθε χρήση αφαιρέστε κάθε ίχνος νάιλον (σακούλας) από τη ράβδο σφράγισης χρησιμοποιώντας ένα μαλακό πανί, φροντίζοντας να μην προκαλέσετε ζημιά σε αυτή. **Η ράβδος σφράγισης θα πρέπει να καθαρίζεται αφού πρώτα έχει κρυώσει.**
- Μετά από κάθε χρήση καθαρίστε προσεκτικά το θάλαμο αναρρόφησης και συλλογής υγρών με ένα υγρό πανί για να αφαιρέσετε κάθε ίχνος υγρού.
- Μη χρησιμοποιείτε ποτέ χημικά ή διαβρωτικά προϊόντα.
- Αποθηκεύστε τη συσκευή σε δροσερό και στεγνό περιβάλλον.
- **Μην αποθηκεύετε τη συσκευή με τους μοχλούς σταθεροποίησης ασφαλισμένους στη βάση της για την αποφυγή παραμόρφωσης της φλάντζας σφράγισης και των στεγανοδοακτύλιων.**

Διαθέσιμα ανταλλακτικά

- ο στεγανοδοακτύλιοι και φλάντζα σφράγισης: κωδ. ΑΗΙ030,
- ο σωλήνας για δοχεία: ΑΗΙ029.

ΠΡΟΒΛΗΜΑΤΑ ΚΑΙ ΛΥΣΕΙΣ

Πρόβλημα	Πιθανή αιτία	Πιθανή αιτία
Η συσκευή δεν λειτουργεί	Το βύσμα δεν έχει τοποθετηθεί στην πρίζα παροχής ηλ. ρεύματος.	Τοποθετήστε το βύσμα του προϊόντος στην πρίζα παροχής ηλ. ρεύματος.
	Τα πλήκτρα «AUTOMATIC/STOP» και «SEAL/STOP» έχουν πατηθεί μία μόνο φορά.	Να πατάτε πάντα δύο διαδοχικές φορές τα πλήκτρα «AUTOMATIC/STOP» και «SEAL/STOP».
	Έχει ενεργοποιηθεί ο θερμοστάτης.	Αφήστε τη συσκευή να κρυώσει για 30 λεπτά και ενεργοποιήστε την ξανά.

Πρόβλημα	Πιθανή αιτία	Πιθανή αιτία
Η συσκευή δεν μπορεί να ολοκληρώσει έναν πλήρη κύκλο εκκένωσης της σακούλας.	Η σακούλα μπορεί να είναι τρύπια.	Ελέγξτε την ακεραιότητα της σακούλας ή αντικαταστήστε την με μία καινούργια.
	Η σακούλα δεν έχει τοποθετηθεί σωστά στο εσωτερικό του θαλάμου αναρρόφησης και συλλογής υγρών.	Τοποθετήστε τη σακούλα όπως υποδεικνύεται στην παράγραφο "Οδηγίες- χρήση με σακούλες".
	Η μπάρα σφράγισης μπορεί να έχει υπερθερμανθεί: αυτό συμβαίνει όταν πραγματοποιείται ένας μεγάλος αριθμός σφραγίσεων σε σύντομο χρονικό διάστημα.	Περιμένετε για μερικά λεπτά μέχρι να κρυώσει η μπάρα σφράγισης. Μεταξύ δύο σφραγίσεων θα πρέπει να περιμένετε για τουλάχιστον 60 δευτερόλεπτα.
Η σακούλα δεν διατηρεί το κενό αέρα μετά την ολοκλήρωση της διαδικασίας σφράγισης.	Η σακούλα μπορεί να είναι τρύπια.	Ελέγξτε την ακεραιότητα της σακούλας ή αντικαταστήστε την με μία καινούργια.
Η σακούλα δεν διατηρεί το κενό αέρα μετά την ολοκλήρωση της διαδικασίας σφράγισης.	Το πλαίσιο της σακούλας δεν είναι τελείως καθαρό.	Ελέγξτε αν η γραμμή σφράγισης περιέχει ίχνη τροφής όπως π.χ.: τριμμάτα, λίπος, κ.τλ. Σε ετούτη την περίπτωση ανοίξτε εκ νέου τη σακούλα και δοκιμάστε να πραγματοποιήσετε μία νέα σφράγιση.
Η σακούλα καταστρέφεται και δεν σφραγίζεται σωστά	Η σακούλα καταστρέφεται και δεν σφραγίζεται σωστά	Βεβαιωθείτε ότι το εσωτερικό της σακούλας είναι καθαρό και σωστά τεντωμένο.

ΔΙΑΔΙΚΑΣΙΑ ΑΠΟΡΡΙΨΗΣ



Το σύμβολο που βρίσκεται στο κάτω μέρος της συσκευής υποδεικνύει την ξεχωριστή αποκομιδή των ηλεκτρικών και ηλεκτρονικών μηχανημάτων (Dir. 2012/19/Eu-WEEE). Στο τέλος της ωφέλιμης ζωής της συσκευής, μην την πετάξετε ως δημόσιο στερεό μεικτό απόρριμμα, αλλά πετάξτε τη στο ειδικό κέντρο αποκομιδής που βρίσκεται στην περιοχή σας ή επιστρέψτε την στον αντιπρόσωπο κατά την αγορά μιας καινούριας συσκευής ίδιου τύπου και με τις ίδιες λειτουργίες. Αν η συσκευή προς διάθεση είναι διαστάσεων μικρότερων των 25 εκ. μπορείτε να το παραδώσετε σε ένα σημείο πώλησης με διαστάσεις άνω των 400 τμ. Χωρίς υποχρέωση αγοράς νέας παρόμοιας διάταξης. Αυτή η διαδικασία της ξεχωριστής αποκομιδής των ηλεκτρικών και ηλεκτρονικών μηχανημάτων γίνεται με την προοπτική μιας κοινής περιβαλλοντικής πολιτικής με σκοπό την προστασία, τη φροντίδα και τη βελτίωση της ποιότητας του περιβάλλοντος και για την αποφυγή πιθανών επενεργειών στην υγεία των ανθρώπων που θα προκαλούνται από την παρουσία επικίνδυνων ουσιών στα μηχανήματα αυτά ή από μια εσφαλμένη χρήση αυτών ή μερών τους. Προσοχή! Η μη σωστή απόρριψη των ηλεκτρικών και ηλεκτρονικών μηχανημάτων μπορεί να επιφέρει κυρώσεις.

CE Αυτό το προϊόν ενδείκνυται για οικιακή χρήση. Η συμμόρφωση, που τεκμηριώνεται από το σήμα της ΕΕ πάνω στη συσκευή, έχει σχέση με την οδηγία 2014/30/Eu της για την ηλεκτρομαγνητική συμβατότητα και την οδηγία 2014/35/Eu της αναφορικά με το ηλεκτρικό υλικό που προορίζεται να χρησιμοποιηθεί εντός ορισμένων ορίων τάσεων. Αυτό το προϊόν είναι ένα ηλεκτρονικό εργαλείο και έχει ελεγχθεί έτσι ώστε να εξασφαλίζεται, με το τωρινό επίπεδο των τεχνικών γνώσεων, τόσο το ότι δε θα παρεμποδίζει άλλα μηχανήματα που βρίσκονται κοντά (ηλεκτρομαγνητική συμβατότητα) όσο και το ότι θα είναι ασφαλές αν χρησιμοποιείται σύμφωνα με τις ενδείξεις που αναφέρονται στις οδηγίες χρήσης. Σε περίπτωση που η συσκευή έχει μη αναμενόμενη συμπεριφορά, σταματήστε τη χρήση της και, αν είναι απαραίτητο, επικοινωνήστε κατευθείαν με τον κατασκευαστή.

ΕΓΓΥΗΣΗ

Η παρούσα συσκευή έχει εγγύηση 2 ετών από την ημερομηνία της αγοράς που πρέπει να τεκμηριώνεται με **σφραγίδα ή υπογραφή του αντιπροσώπου και με την απόδειξη πληρωμής που θα φροντίσετε να έχετε συνημμένη εδώ**. Η περίοδος αυτή είναι σύμφωνη με την ισχύουσα νομοθεσία και ισχύει μόνο σε περίπτωση ιδίωτη καταναλωτή. Τα προϊόντα Laica έχουν σχεδιαστεί για οικιακή χρήση και δεν επιτρέπεται η χρήση τους σε καταστήματα. Η εγγύηση καλύπτει μόνο ελαττώματα κατασκευής και δεν ισχύει όταν οι βλάβες έχουν προκληθεί από τυχαίο γεγονός, εσφαλμένη χρήση, αμέλεια ή ακατάλληλη χρήση του προϊόντος. Να χρησιμοποιείτε μόνο τα εξαρτήματα που παρέχονται. Η χρήση διαφορετικών εξαρτημάτων μπορεί να επιφέρει ακύρωση της εγγύησης. Μην ανοίγετε τη συσκευή για κανένα λόγο. Αν ανοίξετε ή σκαλίσετε τη συσκευή, η εγγύηση ακυρώνεται οριστικά. Η εγγύηση δεν ισχύει για μέρη που υφίστανται φθορά λόγω χρήσης και για μπαταρίες που παρέχονται μαζί με τη συσκευή. Όταν περάσουν 2 χρόνια από την αγορά, η εγγύηση ακυρώνεται. Σε αυτή την περίπτωση οι επεμβάσεις τεχνικής βοήθειας γίνονται με πληρωμή. Μπορείτε να ζητήσετε πληροφορίες για επεμβάσεις τεχνικής βοήθειας, είτε είναι μέσα στην εγγύηση είτε γίνονται με πληρωμή, επικοινωνώντας με το info@laica.com. Δεν χρειάζεται καμία συμβολή για επισκευές και αντικαταστάσεις προϊόντων που εμπήτουν στους όρους της εγγύησης. Σε περίπτωση βλάβης απευθυνθείτε στον αντιπρόσωπο. ΜΗΝ αποστείλετε κατευθείαν στη LAICA. Όλες οι επεμβάσεις εντός της εγγύησης (όπου συμπεριλαμβάνονται και η αντικατάσταση του προϊόντος ή ενός εξαρτήματός του) δε θα παραείνουν τη διάρκεια της περιόδου της αρχικής εγγύησης του προϊόντος που αντικαταστάθηκε. Η κατασκευαστική εταιρεία απορρίπτει κάθε ευθύνη για τυχόν βλάβες που μπορεί, άμεσα ή έμμεσα, να προκληθούν σε άτομα, αντικείμενα ή κατοικίδια ζώα εξαιτίας της μη τήρησης όλων των προδιαγραφών που υποδεικνύονται στο ειδικό φυλλάδιο οδηγιών και που αφορούν, ειδικά, τις προειδοποιήσεις σχετικά με την εγκατάσταση, τη χρήση και τη συντήρηση της συσκευής. Η επιχείρηση Laica, εφόσον ασχολείται συνεχώς με τη βελτίωση των προϊόντων της, διατηρεί το δικαίωμα να τροποποιήσει χωρίς καμία προειδοποίηση καθ' ολοκληρία ή εν μέρει τα προϊόντα της σε σχέση με τις ανάγκες παραγωγής, χωρίς αυτό να συνεπάγεται ευθύνη εκ μέρους της επιχείρησης ή των αντιπροσώπων της.

MAȘINĂ DE VIDAT - INSTRUCȚIUNI ȘI GARANȚIE

Stimate client, societatea Laica vă mulțumește pentru că ați ales acest produs, realizat conform unor criterii de fiabilitate și calitate, pentru deplina satisfacție a clienților noștri.

**IMPORTANT
CITIȚI CU ATENȚIE ÎNAINTE DE A UTILIZA PRODUSUL
PĂSTRĂȚI INSTRUCȚIUNILE PENTRU A LE PUTEA CONSULTA PE
VIITOR**

Manualul de instrucțiuni reprezintă o parte integrantă a produsului și trebuie păstrat pe toată perioada de utilizare a acestuia. În cazul în care aparatul este cedat unui nou proprietar, predați-i acestuia și întreaga documentație aferentă.

Pentru o utilizare sigură și corectă a produsului, utilizatorul are obligația de a citi cu atenție instrucțiunile și avertismentele din cuprinsul manualului, deoarece acestea reprezintă informații importante cu privire la siguranță, instrucțiuni de utilizare și întreținere.

În cazul pierderii manualului de instrucțiuni, sau dacă doriți să obțineți informații suplimentare sau explicații, contactați societatea noastră, la adresa de mai jos: Laica S.p.A. - Viale del Lavoro, 10 - 36048 Barbarano Mossano (VI) – Italy - Tel. +39 0444.795314 - info@laica.com - www.laica.it

CUPRINS

LEGENDĂ SIMBOLURI	pagina 46
AVERTISMENTE DE SIGURANȚĂ	pagina 46
DESCRIEREA PRODUSULUI	pagina 47
INSTRUCȚIUNI DE UTILIZARE	pagina 48
ÎNTREȚINERE	pagina 49
PROBLEME ȘI SOLUȚII	pagina 50
PROCEDURI DE DEPOZITARE	pagina 50
GARANȚIE	pagina 51

LEGENDĂ SIMBOLURI

-  Avertisment
-  Interzis
-  Pentru alimente

AVERTISMENTE DE SIGURANȚĂ

- Înainte de a utiliza produsul, verificați ca aparatul să fie intact, fără defecțiuni vizibile. Dacă aveți dubii, nu utilizați aparatul și contactați vânzătorul de la care l-ați cumpărat.
- Nu lăsați ambalajul din plastic la îndemâna copiilor: pericol de sufocare.
- Înainte de conectarea aparatului, asigurați-vă că datele tensiunii de rețea înscrise pe plăcuța de pe spatele produsului corespund rețelei electrice utilizate.
- Acest aparat este destinat exclusiv utilizării în scopul pentru care a fost proiectat și în modul indicat în instrucțiunile de utilizare. Orice altă utilizare se va considera improprie și așadar periculoasă. Producătorul nu își asumă responsabilitatea pentru eventualele daune provocate de utilizarea necorespunzătoare sau greșită a aparatului.
- Acest aparat poate fi utilizat de către copii cu vârstă de 14 ani sau mai mari.
- Utilizarea și întreținerea acestui aparat pot fi efectuate de către persoane cu capacități fizice, senzoriale și mentale reduse sau de către persoane fără experiență doar sub stricta supraveghere a unui adult. Nu lăsați copiii să se joace cu aparatul.
- ⊗ NU lăsați niciodată aparatul să funcționeze fără să fie supravegheat; opriți-l și deconectați-l de la rețeaua electrică după utilizare.
- În caz de defecțiune și/sau funcționare necorespunzătoare, opriți aparatul fără a încerca să îl reparați. Pentru reparații, adresați-vă întotdeauna vânzătorului aparatului.
- ⊗ NU conectați sau deconectați aparatul și NU îl utilizați cu mâinile ude sau umede.
- ⊗ NU trageți cablul de alimentare sau aparatul pentru a scoate ștecherul

- din priză.
- Manipulați aparatul cu grijă, protejați-l de loviturii, variații extreme de temperatură, umiditate, praf, lumina directă a soarelui sau surse de căldură.
- Scoateți ștecherul din priză imediat după utilizare și întotdeauna înainte de a-l curăța.
- În cazul în care un aparat electric cade în apă, nu încercați să îl scoateți ci decuplați imediat ștecherul din priza de curent.
- ⊗ **Atenție!** NU interveniți sub nicio formă asupra cablului electric. În caz de deteriorări, contactați vânzătorul aparatului.
- Desfașurați cablul pe toată lungimea, și țineți-l departe de surse de căldură.
- ⊗ Nu folosiți niciodată adaptoare pentru tensiuni de alimentare diferite de cea specificată pe plăcuța cu datele tehnice aplicată pe spatele aparatului.
- Carcasa aparatului nu este prevăzută cu protecție împotriva penetrării lichidelor.
- ⊗ NU atingeți bara de sigilare când aparatul este în funcțiune: pericol de arsuri.
- ⊗ NU introduceți niciodată aparatul în apă sau alte lichide.
- ⊗ NU folosiți aparatul în aer liber.

⚠ ATENȚIE! ÎNAINTE DE A UTILIZA ACEST APARAT

- În condiții de utilizare extreme (tensiune cu 10% mai mare decât tensiunea nominală și temperatură în jur de 40°C), utilizarea intensivă a aparatului se poate solda cu declanșarea dispozitivelor automate de protecție termică. În astfel de situații, va trebui să așteptați până când aparatul s-a răcit, înainte de a-l refolosi.
- ⊗ **Nu efectuați ciclurile de vidare unul după altul, deoarece se pot declanșa sistemele automate de protecție termică a aparatului (se recomandă să așteptați cel puțin 60 de secunde, între o sigilare și următoarea).**
- Se recomandă utilizarea de pungi pentru vidat gofrate marca LAICA,

sau utilizarea unor produse de calitate similară. Atenție: utilizarea unor pungi neadecvate nu asigură o vidare perfectă.

- ⊗ NU depozitați mașina de vidat cu clapetele de blocare cuplate.
- Vă recomandăm să lăsați o distanță de aproximativ 8/10 cm între locul unde se termină produsul ambalat în vid și deschiderea pungii.
- Acest aparat nu este indicat pentru uz profesional, ci doar pentru uz domestic.

DESCRIEREA PRODUSULUI (Vezi fig. 1)

1. Capac
2. Tastă “AUTOMATIC / STOP (AUTOMAT/OPRIRE)”
3. Tastă “SEAL/STOP (SIGILARE/OPRIRE)”
4. Indicator luminos
5. Priză pentru furtunul recipientelor
6. Valvă de golire
7. Butoane de deschidere a capacului
8. Clapete de blocare
9. Bară de sigilare
10. Cameră de aspirație și colectare a lichidelor
11. Orificiu de aspirație
12. Garnituri de etanșare
13. Garnitură de sigilare
14. Furtun pentru recipiente

DESCRIERE COMPONENTE ȘI FUNCȚII

- 1. Capac:** asigură etanșeitatea necesară pentru vidarea pungii.
- 2. Butonul “AUTOMATIC / STOP (AUTOMAT/OPRIRE)”:**
 - activează ciclul automat de aspirare și sigilare.
 - blochează funcția selectată anterior.
- 3. Tastă “SEAL/STOP (SIGILARE/OPRIRE)”:**
 - aparatul efectuează numai sigilarea;
 - în timpul ciclului automat, se blochează aspirarea aerului și punga este sigilată automat.

- blochează funcția selectată anterior.
- 4. Indicator luminos:** indicator luminos care semnalează gradul de execuție a procesului selectat.
 - 5. Priză furtun pentru recipiente:** pentru conectarea mașinii la recipiente, folosind furtunul din dotare.
 - 6. Valvă de golire:** ridicăți-o ușor la terminarea fiecărui ciclu de funcționare, pentru a deschide capacul.
 - 7. Butoane de deschidere a capacului:** pentru decuplarea capacului.
 - 8. Clapete de blocare:** permit prinderea capacului de baza mașinii.
 - 9. Bară de sigilare:** efectuează sigilarea.
 - 10.11. Cameră de aspirație și colectare a lichidelor:** zona în care este așezat capătul deschis al pungii, pentru a permite aspirația aerului și eliminarea eventualelor lichide în exces.
 - 12. Garnituri de etanșare:** acestea asigură o etanșeitate optimă în camera de aspirare pentru a putea vida pungile.
 - 13. Garnitura de sigilare:** garantează aderența pungii pe bara de sigilare.

DATE TEHNICE

- Tensiune: AC 220-240V 50Hz
- Consum electric: 85W
- Condiții ale mediului de utilizare: +10°C +40°C; umiditate relativă ≤85%
- Condiții ale mediului de depozitare: +10°C +50°C; umiditate relativă ≤RH 85%
- Lățime MAX pungii: 300 mm

 Rola din dotare se folosește pentru produse alimentare

INSTRUCȚIUNI DE UTILIZARE

PREGĂTIRE

- Înainte de fiecare utilizare, curățați cu atenție aparatul conform descrierii din paragraful "întreținere".

- Poziționați aparatul pe o suprafață plană și rigidă, având grijă să lăsați zona de lucru din fața dispozitivului fără obstacole și suficient de largă pentru a permite așezarea pungilor cu alimente care trebuie ambalate.
- Conectați aparatul la o priză de alimentare.
- Introduceți în mod omogen alimentele care trebuie păstrate în pungă. Verificați dacă lungimea pungii este cu aproximativ 8 cm mai mare decât alimentele care trebuie păstrate.
- Ridicați capacul.

UTILIZAREA CU PUNGI

1. Așezați capătul deschis al pungii în interiorul camerei de vidare așa cum este indicat în figura 2. Așezați punga, care are doar o latură în relief, cu partea netedă orientată în sus. Asigurați-vă că punctul din interiorul pungii în care urmează să se efectueze sigilarea este curat și nu conține nicio particulă de aliment. Acesta trebuie să fie întins și fără pliuri.
2. Coborâți capacul și apăsați foarte bine cu ambele mâini în mijlocul acestuia (consultați fig. 3), cuplând cele două clapete de blocare pe baza aparatului, până când auziți un "click". Apăsați de două ori tasta "AUTOMATIC/STOP (AUTOMAT/OPRIRE)" pentru a începe ciclul automat de aspirare și sigilare. În timpul funcționării mașinii, indicatorul luminos albastru se aprinde.
3. După stingerea indicatorului luminos, ridicăți ușor valva de golire, apăsați pe cele două butoane de deschidere a capacului și ridicăți capacul.
4. Verificați dacă punga este sigilată și puneți-o în frigider, congelator sau câmară.

 **Pentru a opri ciclul în orice moment, apăsați o singură dată tasta "AUTOMATIC/STOP (AUTOMAT/OPRIRE)" sau "SEAL/STOP (SIGILARE/OPRIRE)".**

UTILIZAREA CU ROLE

Rola permite pregătirea pungilor la lungimea dorită, adecvată alimentelor

ce trebuie conservate.

1. Stabiliți lungimea pungii luând în considerare lungimea alimentelor ce trebuie conservate, adăugând minim 8 cm.
2. Tăiați rola la mărimea dorită, cu o foarfecă cu lame bine ascuțite.
3. Așezați unul din cele două capete deschise ale pungii pe bara de sigilare. Cu rolele care au doar o parte în relief, așezați partea netedă orientată în sus.
4. Asigurați-vă că punga este întinsă bine, curată și fără pliuri.
5. Coborâți capacul și apăsați foarte bine cu ambele mâini în mijlocul acestuia (consultați fig. 3), cuplând cele două clapete de blocare pe baza aparatului, până când auziți un "click".
6. Apăsați de două ori tasta "SEAL/STOP (SIGILARE/OPRIRE)" pentru a începe ciclul de sigilare: indicatorul luminos se va aprinde. În timpul ciclului de sigilare, aparatul aspiră aerul, timp de câteva secunde. În momentul în care se stinge indicatorul luminos, ciclul de sigilare s-a încheiat.
7. Ridicați ușor valva de golire, apăsați pe cele două butoane de deschidere a capacului și ridicăți capacul. Verificați dacă punga a fost sigilată.
8. Continuați așa cum este descris în paragraful "UTILIZAREA CU PUNGI".

VIDAREA MANUALĂ

Aspirația completă a aerului, prin metoda automată, tinde să turtească alimentele mai delicate și mai fragile (de exemplu căpșuni, fructe de pădure, grisine, legume etc.), deteriorându-le; de aceea, în astfel de situații, se poate utiliza vidarea manuală, adică întreruperea aspirării aerului în momentul în care considerați că este cel mai potrivit.

1. Așezați punga și cuplați capacul la mașină, așa cum este descris la punctele 1 și 2 din secțiunea "Utilizarea cu pungii".
2. Apăsați de două ori tasta "AUTOMATIC/STOP (AUTOMAT/OPRIRE)" pentru a începe ciclul de aspirare a aerului. Urmăriți cu atenție aspirarea aerului din pungă și, când considerați potrivit, întrerupeți procesul de vidare, apăsând de două ori tasta "SEAL/STOP

(SIGILARE/OPRIRE)".

3. Ridicați ușor valva de golire, apăsați pe cele două butoane de deschidere a capacului și ridicăți capacul.
4. Verificați dacă punga a fost sigilată.

UTILIZAREA CU RECIPIENTE (nu sunt prevăzute)

Folosiiți recipientele Laica având codurile VT3304 și VT3305. Înainte de fiecare utilizare, asigurați-vă că capacul, recipientul și garnitura recipientului sunt complet curate și uscate.

1. Umpleți recipientul până la maximum 2 cm sub marginea superioară.
2. Puneți capacul și, numai pentru modelul VT3304, rotiți valva de golire de pe capac, pe poziția "•SEAL".
3. Conectați furtunul pentru recipiente, introducând unul din capetele acestuia în priza de pe capacul mașinii, iar celălalt capăt în priza de pe capacul recipientului.
4. Coborâți capacul și apăsați foarte bine cu ambele mâini în mijlocul acestuia (consultați fig. 3), cuplând cele două clapete de blocare pe baza aparatului, până când auziți un "click".
5. Apăsați de două ori tasta "AUTOMATIC/STOP (AUTOMAT/OPRIRE)" pentru a începe ciclul automat de aspirare: indicatorul luminos se va aprinde. Așteptați până când se stinge indicatorul luminos.
6. Scoateți furtunul din recipient și din mașină, depozitați recipientul în frigider, congelator sau câmară.

VIDARE PENTRU LICHIDE

Pentru a ambala în vid lichidele, acestea trebuie congelate în prealabil. Introduceți alimentul lichid într-un recipient adecvat, băgați-l în congelator timp de aproximativ 12-18 ore, după care scoateți-l din recipient și introduceți-l într-o pungă pentru vidat. Aspirați aerul și sigilați punga, urmând instrucțiunile din paragraful "instrucțiuni de utilizare – utilizarea cu pungii"; după aceea, introduceți punga la loc în congelator.

ÎNȚREȚINERE

- Înainte de a efectua operațiunile de curățare a aparatului, spălați-vă

foarte bine pe mâini.

- Curățați aparatul înainte și după utilizarea acestuia, folosind o lavetă uscată sau ușor umezită și având grijă să nu pătrundă lichide în interiorul aparatului.
- După fiecare utilizare, îndepărtați toate resturile de nailon (pungă) de pe bara de sigilare, folosind o lavetă moale și având grijă să nu avariați bara. **Curățați bara de sigilare numai după ce aceasta s-a răcit.**
- După fiecare utilizare, curățați foarte bine camera de aspirație și colectare a lichidelor, folosind o lavetă umezită, pentru a îndepărta toate urmele de lichide.
- Se interzice folosirea de produse chimice sau abrazive.
- Păstrați aparatul într-un loc uscat și răcoros.
- **Nu depozitați aparatul cu clapetele de blocare cuplate pe baza acestuia, pentru a nu deforma garnitura de sigilare și garniturile de etanșare.**

Piese de schimb disponibile

- o garnituri de etanșare și garnitură de sigilare: cod. AH1030,
- o furtun pentru recipient: AH1029.

PROBLEME ȘI SOLUȚII

Problema	Cauza posibilă	Cauza posibilă
Aparatul nu funcționează.	Conectorul nu este introdus în priză. Tastele "AUTOMATIC/ STOP (AUTOMAT/OPRIRE)" și "SEAL/ STOP (SIGILARE/OPRIRE)" au fost apăsată o singură dată.	Introduceți conectorul în priză. Apăsati întotdeauna de două ori consecutiv tastele "AUTOMATIC/ STOP (AUTOMAT/OPRIRE)" și "SEAL/ STOP (SIGILARE/OPRIRE)".
	Siguranța termică a fost declanșată.	Lăsați aparatul să se răcească timp de cel puțin 30 de minute și porniți-l din nou.

Problema	Cauza posibilă	Cauza posibilă
Aparatul nu videază punga complet.	Este posibil ca punga să fie găurită.	Verificați dacă punga este intactă sau înlocuiți-o cu una nouă.
	Punga nu este poziționată corect în interiorul camerei de aspirație și colectare lichide.	Puneți punga conform descrierii din paragraful "Instrucțiuni - utilizare cu pungi".
	Este posibil ca bara de sigilare să fie supraîncălzită: această situație apare când se efectuează mai multe sigilări consecutiv la intervale foarte scurte de timp.	Așteptați câteva minute până când se răcește bara de sigilare. Vă recomandăm să așteptați minim 60 de secunde între o sigilare și următoarea.
Punga nu menține vidul după sigilare.	Este posibil ca punga să fie găurită.	Verificați dacă punga este intactă sau înlocuiți-o cu una nouă.
	Marginea pungii nu este perfect curată.	Verificați să nu existe impurități pe lungimea de sigilare: firimituri, grăsimi, etc. Redeschideți punga și încercați să efectuați sigilarea.
Punga se topește și nu este sigilată corect	Zona de sigilare a pungii este murdară sau nu este întinsă bine.	Asigurați-vă că interiorul pungii este curat și că aceasta este întinsă bine.

PROCEDURI DE DEPOZITARE



Simbolul de pe partea inferioară a aparatului indică colectarea separată a echipamentelor electrice sau electronice (**Dir. 2012/19/ Eu-WEEE**). Când aparatul nu mai este utilizat, nu îl depozitați împreună cu celelalte deșeuri, ci duceți-l la un centru de colectare

din zonă sau la distribuitor atunci când achiziționați unul nou din aceeași gamă.

În cazul în care aparatul care trebuie casat are dimensiuni mai mici de 25 cm, acesta poate fi predat unui punct de vânzare cu suprafața mai mare de 400 mp fără a fi obligați să cumpărați un aparat nou similar. Procedura de depozitare a deșeurilor electrice și electronice respectă politica de mediu europeană care face referire la protejarea, păstrarea și îmbunătățirea calității mediului, precum și la evitarea efectelor potențiale asupra sănătății oamenilor datorită prezenței substanțelor periculoase sau datorită utilizării necorespunzătoare. **Atenție!** Depozitarea improprie a aparatelor electrice sau electronice duce la sancțiuni.



Acest produs este destinat folosirii domestice, atestat de marcajul CE-marking de pe dispozitiv, se referă la directive 2014/30/Eu despre compatibilitatea electromagnetică și 2014/35/Eu.

Acest produs este un dispozitiv electronic care a fost testat pentru a asigura, în funcție de cunoștințele tehnice curente, că nu intervine cu alt echipament așezat în apropiere (compatibilitate electromagnetică) și e mai sigur dacă este folosit conform sfaturilor date în instrucțiunile de folosire. În caz de anomalii de operare.

GARANȚIE

Prezentul aparat are garanție 2 ani de la data cumpărării, dată ce trebuie demonstrată de către **ștampila sau semnătura vânzătorului și de bonul fiscal, pe care trebuie să îl păstrați, atașat aici**. Această perioadă este în conformitate cu legislația în vigoare și se aplică numai în cazul în care consumatorul este persoană fizică.

Produsele Laica sunt proiectate pentru uz casnic și nu este permisă utilizarea acestora pentru servicii publice. Garanția acoperă numai defectele de producție și nu este valabilă dacă daunele sunt produse de un eveniment accidental, utilizare greșită, neglijență sau folosire incorectă a produsului. Utilizați numai accesoriile furnizate; utilizarea unor alte

accesorii poate duce la anularea garanției. Nu desfaceți aparatul din niciun motiv, dacă îl desfaceți sau dacă îl manevrați, garanția se anulează automat. Garanția nu se aplică pieselor supuse uzurii din cauza utilizării și din cauza bateriilor când acestea sunt furnizate din dotare. După 2 ani de la cumpărare, garanția expiră; în acest caz intervențiile de asistență tehnică vor fi efectuate contra cost. Puteți obține informații despre intervențiile de asistență tehnică, chiar dacă sunt în garanție sau contra cost, contactând info@laica.com. Nu este necesară nicio contribuție pentru reparațiile și înlocuirile de produse care se încadrează în termenul de garanție. În caz de defecțiuni adresați-vă vânzătorului; NU expediați direct către LAICA.

Toate intervențiile în garanție (inclusiv cele de înlocuire a produsului sau a unei componente) nu vor prelungi durata inițială a garanției produsului înlocuit.

Fabricantul neagă orice responsabilitate pentru eventualele daune care pot fi cauzate, direct sau indirect, persoanelor, lucrurilor și animalelor de companie din cauza nerespectării tuturor indicațiilor date în manualul de instrucțiuni corespunzător și care privesc în mod special instrucțiunile pe tema instalării, utilizării și întreținerii aparatului. Compania Laica, fiind mereu implicată în îmbunătățirea propriilor produse, are dreptul de a modifica fără niciun preaviz, complet sau parțial, propriile produse în raport cu nevoile de producție, fără ca acest lucru să implice o responsabilitate din partea companiei Laica sau din partea vânzătorilor acestora.

VAKUOVÁ BALIČKA POTRAVIN – NÁVOD K POUŽITÍ A ZÁRUKA

Vážený zákazníku, společnost Laica Vám děkuje za to, že jste zvolil tento výrobek, navržený podle kritérií spolehlivosti a kvality s cílem plného uspokojení zákazníka.

DŮLEŽITÉ PŘED POUŽITÍM VÝROBKU SI POZORNĚ PŘEČTĚTE USCHOVEJTE PRO BUDOUCÍ POUŽITÍ

Návod k použití je třeba považovat za součást výrobku a uchovávat ho po celou dobu jeho životnosti. V případě poskytnutí výrobku jinému vlastníkovvi je třeba předat i veškerou dokumentaci.

Pro bezpečné a správné používání výrobku je uživatel povinen si pozorně přečíst pokyny a upozornění obsažené v této příručce, neboť poskytují důležité informace o bezpečnosti, použití a údržbě výrobku. V případě ztráty návodu k použití nebo pro podrobnější informace či vysvětlení se obraťte na níže uvedenou adresu společnosti:

Laica S.p.A. - Viale del Lavoro, 10 - 36048 Barbarano Mossano (VI) – Itálie - Tel. +39 0444.795314 - info@laica.com
www.laica.it

OBSAH

VYSVĚTLENÍ SYMBOLŮ	strana 52
BEZPEČNOSTNÍ UPOZORNĚNÍ	strana 52
POPIS VÝROBKU	strana 53
NÁVOD K POUŽITÍ	strana 54
ÚDRŽBA	strana 55
PROBLÉMY A ŘEŠENÍ	strana 56
POSTUP PRO LIKVIDACI	strana 56
ZÁRUKA	strana 57

VYSVĚTLENÍ SYMBOLŮ

-  Upozornění  Zákaz  Pro potraviny

BEZPEČNOSTNÍ UPOZORNĚNÍ

- Před použitím výrobku zkontrolujte, že je přístroj neporušený bez viditelných známek poškození. V případě pochybností přístroj nepoužívejte a obraťte se na svého prodejce.
- Udržujte plastový sáček, který je součástí obalu, mimo dosah dětí: nebezpečí udušení.
- Před připojením přístroje se ujistěte, že se údaje o napětí na typovém štítku na spodní straně výrobku shodují s údaji použité elektrické sítě.
- Tento přístroj musí být používán výhradně k účelu, k němuž je určen, a v souladu s pokyny uvedenými v návodu k použití. Jakékoli jiné použití je považováno za nesprávné a tudíž nebezpečné. Výrobce nenes odpovědnost za případné škody vzniklé v důsledku nevhodného či chybného použití.
- Tento přístroj může být použit dětmi ve věku od 14 let.
- Provoz a údržba tohoto přístroje mohou být prováděny osobami s omezenými fyzickými, smyslovými nebo duševními schopnostmi, nebo nezkušenými osobami, pouze pokud jsou pod řádným dohledem dospělé osoby. Děti si nesmí s přístrojem hrát.
- ⊗ NIKDY nenechávejte přístroj v provozu bez dozoru, po použití jej vypněte a vytáhněte z elektrické sítě.
- V případě poruchy a/nebo špatné funkčnosti přístroj vypněte a nemanipulujte s ním. Pro opravy se obraťte vždy na svého prodejce.
- ⊗ NEZAPOJUJTE nebo neodpojujte přístroj, a NEPOUŽÍVEJTE jej, pokud máte mokré nebo vlhké ruce.
- ⊗ Při odpojování zástrčky z elektrické zásuvky NETAHEJTE za přívodní

kabel ani za přístroj.

- Zacházejte s výrobkem opatrně, chraňte jej před nárazy, extrémními změnami teplot, vlhkostí, prachem, přímým slunečním zářením a zdroji tepla.
- Okamžitě po použití vyjměte zástrčku ze sítě napájení – zásadně zařízení odpojujte ze sítě vždy před jeho čištěním.
- Spadne-li elektrický přístroj do vody, nepokoušejte se jej vylovit, ale odpojte jej okamžitě z elektrické sítě.
- ⊗ Pozor! NEZASAHUJTE z žádného důvodu na elektrickém kabelu. V případě poškození se obraťte na prodejce.
- Odviňte kabel po celé jeho délce a udržujte jej daleko od zdrojů tepla.
- ⊗ Nikdy nepoužívejte adaptéry pro napájecí zdroje odlišné od těch, které jsou uvedené na typovém štítku umístěném na spodní straně přístroje.
- Přístroj není opatřen ochranným krytem před prosakováním kapalin.
- ⊗ NEDOTÝKEJTE se svářecí lišty, když je přístroj zapnutý: nebezpečí popálení.
- ⊗ NIKDY neponořujte přístroj do vody ani jiných tekutin.
- ⊗ NEPOUŽÍVEJTE přístroj ve venkovním prostředí.

POZOR! PŘED POUŽITÍM TOHOTO PŘÍSTROJE

- V extrémních podmínkách použití (napětí rovnající se více než 10% jmenovitého napětí a teplota kolem 40 °C), může intenzivní používání přístroje aktivovat pojistku tepelné ochrany. V tomto případě musíte před opětovným použitím vyčkat, než přístroj vychladne.
- ⊗ **Neprovádějte cykly zatavení, mohly by zasáhnout automatické systémy tepelné ochrany přístroje (mezi jednotlivými zataveními se doporučuje počkat alespoň 60 sekund).**
- Doporučuje se používat reliéfní vakuové sáčky LAICA nebo rovnocenné kvality. Pozor: použití nevhodných sáčků nezaručuje optimální zatavení.
- ⊗ NESKLADUJTE vakuovou baličku se zaháknutými zajišťovacími

páčkami.

- Doporučuje se ponechat asi 8-10 cm mezi koncem výrobku, který má být uchován pomocí vakua, a otevřením sáčku.
- Tento přístroj není určen pro profesionální využití, ale pouze pro domácí použití.

POPIS VÝROBKU (viz obr.1)

1. Kryt
2. Tlačítko "AUTOMATIC / STOP"
3. Tlačítko "SEAL/STOP"
4. Světelná kontrolka
5. Zásuvka pro trubičku nádobek
6. Odvzdušňovací ventil
7. Tlačítka pro otevření krytu
8. Zajišťovací páčky
9. Svářecí lišta
10. Komora odsávání a sběru tekutin
11. Odsávací otvor
12. Hermetická těsnění
13. Těsnění sváru
14. Trubička pro nádoby

POPIS KOMPONENT A FUNKCE

1. **Kryt:** vytváří hermetické utěsnění nezbytné k vytvoření vakua v sáčku.
2. **Tlačítko "AUTOMATIC/STOP":**
 - aktivuje automatický cyklus odsávání a zatavení.
 - blokuje dříve vybranou funkci.
3. **Tlačítko "SEAL/STOP":**
 - přístroj provádí pouze zatavení;
 - během automatického cyklu blokuje odsávání vzduchu a sáček je automaticky zataven.
 - blokuje dříve vybranou funkci.

4. **Světelná kontrolka:** světelný indikátor, který zobrazuje průběh zvoleného procesu.
5. **Zásuvka pro trubičku na nádobek:** pro připojení baličky k nádobkám pomocí dodané trubičky.
6. **Odvzdušňovací ventil:** na konci každého provozního cyklu jej lehce nadzvedněte pro otevření krytu.
7. **Tlačítka pro otevření krytu:** pro uvolnění krytu.
8. **Zajišťovací páčky:** zachytí kryt ke spodní základně přístroje.
9. Svařovací lišta: provádí zatavení.
- 10.11. **Komora odsávání a sběru tekutin:** oblast, ve které je umístěn otevřený konec sáčku, aby bylo umožněno odsávání vzduchu a odstranění případných přebytečných kapalin.
12. **Hermetická těsnění:** vytvářejí optimální vzduchotěsnost v odsávací komoře, aby bylo možné vytvořit vakuum v sáčcích.
13. **Těsnění sváru:** zaručuje přilnavost sáčku na svařovací lištu.

TECHNICKÉ ÚDAJE

- Napětí: AC 220-240V 50Hz
- Elektrická spotřeba: 85W
- Okolní podmínky pro provoz: +10°C +40°C; relativní vlhkost ≤85%
- Okolní podmínky pro skladování: +10°C +50°C; relativní vlhkost ≤RH 85%
- MAX délka sáčků: 300 mm



Dodaná rolka je určena pro potraviny

NÁVOD K POUŽITÍ

PŘÍPRAVA

- Před každým použitím přístroj pečlivě vyčistěte, jak je popsáno v odstavci "Údržba".
- Umístěte přístroj na rovný a pevný povrch, přičemž dávejte pozor, abyste nechali pracovní prostor před přístrojem volný bez překážek a

dostatečně prostorný k položení sáčků s potravinami, které mají být zabaleny.

- Připojte přístroj do elektrické zásuvky.
- Vložte potraviny určené k uchování rovnoměrně do sáčku. Ujistěte se, že hrana sáčku přesahuje o cca 8 cm potraviny, které budete vakuovat.
- Zvedněte horní kryt.

POUŽITÍ SE SÁČKY

1. Umístěte otevřený konec sáčku do odsávací komory podle obrázku
2. Umístěte sáček, který má pouze jednu vyraženou stranu, hladkou stranou směrem nahoru. Ujistěte se, že vnitřní část sáčku v místě, kde bude proveden svár, je čistá a bez zbytků jídla. Sáček musí být dobře roztažený a bez záhybů.
2. Sklopte kryt, pevně zatlačte oběma rukama na střed krytu (viz obr. 3) a zahákněte dvě zajišťovací páčky k základně přístroje, dokud neuslyšíte cvaknutí. Stiskněte dvakrát tlačítko "AUTOMATIC/STOP" pro spuštění automatického procesu odsávání a zatavení. Během provozu přístroje se rozsvítí modrá kontrolka.
3. Když kontrolka zhasne, mírně nadzvedněte odzdušňovací ventil, stiskněte dvě tlačítka pro otevření krytu a zvedněte jej.
4. Zkontrolujte zatavení sáčku a umístěte ho do lednice, mrazáku či spíže.



Chcete-li proces kdykoliv zastavit, stiskněte jednou tlačítko "AUTOMATIC/STOP" nebo "SEAL/STOP".

VAKUOVÁNÍ S ROLKAMI

Rolka umožňuje připravit sáčky o požadované délce, odpovídající skladovaným potravinám.

1. Zvolte délku sáčku s ohledem na délku potraviny, která má být vakuována, a připočítejte alespoň 8 cm.
2. Ustříhnete ostrými nůžkami rolku v požadované velikosti.

3. Umístěte jeden z obou otevřených konců sáčku na svařovací lištu. S rolkami, které mají pouze jednu vytačenou stranu, položte hladkou část směrem nahoru.
4. Ujistěte se, že sáček je dobře roztažený, čistý a bez ohybů.
5. Sklopte kryt, pevně zatlačte oběma rukama na střed krytu (viz obr. 3) a zahákněte dvě zajišťovací páčky k základně přístroje, dokud neuslyšíte cvaknutí.
6. Stiskněte dvakrát tlačítko "SEAL/STOP" pro zahájení zatavení: kontrolka se rozsvítí. Během svařování přístroj několik sekund nasává vzduch. Když kontrolka zhasne, zatavení je dokončeno.
7. Lehce nadzvedněte odzdušňovací ventil, stiskněte dvě tlačítka pro otevření krytu a zvedněte jej. Zkontrolujte zatavení sáčku.
8. Postupujte podle odstavce "POUŽITÍ SE SÁČKY".

RUČNÍ VAKUOVÁNÍ

Celkové odsávání vzduchu automatickým způsobem má tendenci stlačit citlivé a křehké potraviny (například jahody, lesní plody, slané tyčinky, zelenina, atd.) a poničit je; proto je v těchto případech možné použít ruční vakuování, tedy přerušit odsávání vzduchu v nejvhodnějším okamžiku.

1. Umístěte sáček a připojte kryt k přístroji podle popisu v bodech 1 a 2 odstavce "Vakuování se sáčky".
2. Stiskněte dvakrát tlačítko "AUTOMATIC/STOP" pro spuštění odsávání vzduchu. Sledujte pozorně odsávání vzduchu ze sáčku a ve vhodném okamžiku zablokujte vakuovací proces stisknutím dvakrát tlačítka "SEAL/STOP".
3. Lehce nadzvedněte odzdušňovací ventil, stiskněte dvě tlačítka pro otevření krytu a zvedněte jej.
4. Zkontrolujte zatavení sáčku.

VAKUOVÁNÍ S NÁDOBKAMI (nejsou součástí vybavení)

Používejte nádobky Laica s kódy VT3304 a VT3305.

Před každým použitím se ujistěte, že víko, nádobka a těsnění nádobky jsou zcela čisté a suché.

1. Naplňte nádobku až do maximální hladiny 2 cm pod okraj.
2. Nasadte kryt a pouze u modelu VT3304 otočte odzdušňovací ventil na krytu do polohy "• SEAL".
3. Připojte trubičku pro nádobky tak, že jeden její konec zasunete do zásuvky umístěné na krytu přístroje a druhý konec do zásuvky krytu nádobky.
4. Sklopte kryt, pevně zatlačte oběma rukama na střed krytu (viz obr. 3) a zahákněte dvě zajišťovací páčky k základně přístroje, dokud neuslyšíte cvaknutí.
5. Stiskněte dvakrát tlačítko "AUTOMATIC/STOP" pro spuštění procesu automatického odsávání: kontrolka se rozsvítí. Počkejte, až kontrolka zhasne.
6. Odstraňte trubičku z nádobky a z přístroje, nádobku umístěte zpět do chladničky, mrazničky nebo spíže.

VAKUOVÉ BALENÍ TEKUTIN

Pro vakuové balení tekutin je nutné je předmrazit. Tekuté potraviny uložte ve vhodné nádobě na zhruba 12-18 hodin do mrazničky. Poté je vyndejte z nádoby a vložte do sáčku pro vakuové balení. Odstraňte vzduch a sáček zatavte, jak je popsáno v odstavci "Návod k použití - vakuování se sáčky"; poté umístěte sáček do mrazničky.

ÚDRŽBA

- Před prováděním čištění přístroje si pečlivě umyjte ruce.
- Před a po použití očistěte přístroj suchým nebo lehce navlhčeným hadříkem. Pozor! Zabraňte vniknutí jakýchkoli kapalin do přístroje.
- Po každém použití odstraňte jakýkoli zbytek nylonu (sáčku) ze svářecí lišty pomocí měkkého hadříku. Postupujte přitom se zvýšenou opatrností, aby nedošlo k poškození svářecí lišty. **Čistěte svářecí lištu pouze po jejím vychladnutí.**

- Vyčistěte pečlivě po každém použití komoru odsávání a sběru kapaliny pomocí vlhkého hadříku, abyste odstranily všechny zbytky kapaliny.
- Nikdy nepoužívejte chemické ani abrazivní čisticí prostředky.
- Skladujte přístroj na větraném a suchém místě.
- **Neukládejte přístroj se zajišťovacími páčkami připojenými k základně, aby nedošlo k deformaci těsnění sváru a hermetických těsnění.**

Disponibilní náhradní díly

- o hermetická těsnění a těsnění sváru: kód AH1030,
- o trubička pro nádoby: AH1029.

PROBLÉMY A ŘEŠENÍ

Problém	Možná příčina	Možná příčina
Přístroj nefunguje.	Zástrčka není zasunutá do elektrické zásuvky.	Zapojte zástrčku přístroje do elektrické zásuvky.
	Tlačítka "AUTOMATIC/STOP" a "SEAL/STOP" byla stisknuta pouze jednou.	Stiskněte vždy dvakrát za sebou tlačítka "AUTOMATIC/STOP" a "SEAL/STOP".
	Zasáhla ochranná tepelná pojistka.	Nechte přístroj vychladnout po dobu 30 minut a znovu zapněte.
Přístroj neprovádí kompletní vakuování v sáčku.	Sáček může být děravý.	Ověřte neporušenost sáčku nebo jej vyměňte za nový.
	Sáček není správně umístěn v komoře odsávání a sběru kapaliny.	Umístěte sáček, jak je popsáno v části "Návod k použití - vakuování se sáčky".

Problém	Možná příčina	Možná příčina
Přístroj neprovádí kompletní vakuování v sáčku.	Svářecí lišta může mít přehřátá: k tomu dojde při provádění mnoha svařovacích cyklů za sebou ve velmi krátkých intervalech.	Počkejte několik minut, než svářecí lišta vychladne. Mezi jednotlivými svařováními se doporučuje vyčkat nejméně 60 sekund.
Sáček po zatavení neudrží vakuum.	Sáček může být děravý.	Ověřte neporušenost sáčku nebo jej vyměňte za nový.
	Okraj sáčku není dokonale čistý.	Zkontrolujte, zda se podél svařovací plochy nenachází žádné nečistoty: drobky, mastnota, atd. Sáček znovu otevřete a opakujte svařování.
Sáček se roztaví a není správně zataven	Svařovací plocha sáčku je znečištěná nebo není dobře roztažená.	Ujistěte se, že vnitřek sáčku je čistý a že je sáček dobře roztažený.

POSTUP PRO LIKVIDACI



Symbol na spodní straně přístroje označuje povinnost tříděného sběru odpadu elektrických a elektronických zařízení (**Dir. 2012/19/Eu-WEEE**). Na konci životnosti přístroje jej nelikvidujte jako pevný směsný komunální odpad, nýbrž ve sběrném dvoře ve své oblasti, nebo jej vraťte distributorovi při nákupu nového přístroje téhož typu sloužícího ke stejnému účelu. V případě, že má spotřebič určený k likvidaci menší rozměry než 25 cm, je možné zaslat jej zpět do prodejního místa s půdorysnou plochou nad 400 m² bez povinnosti nákupu nového podobného spotřebiče.

Tento postup odděleného sběru elektrických a elektronických zařízení vychází z politiky Společenství, která má za cíl zachovat, chránit a zlepšovat životní prostředí a vyhnout se potenciálnímu dopadu nebezpečných látek v těchto zařízeních na lidské zdraví a nepatřičnému použití těchto zařízení či jejich částí. Upozornění: Nesprávná likvidace elektrických a elektrických zařízení může mít za následek postih.

CE Tento výrobek je určen pro domácí použití. Výrobek je v souladu se směrnicí 2014/30/Eu o elektromagnetické kompatibilitě a 2014/35/Eu, týkající se materiálu eltrico určených pro používání v určitých mezích napětí, což potvrzuje značka CE na přístroji. Jedná se o elektronický přístroj, u něhož bylo na základě současného stavu technických znalostí ověřeno, že neovlivňuje funkci jiných zařízení umístěných v blízkosti (elektromagnetická kompatibilita) a že je bezpečný, je-li používán v souladu s pokyny uvedenými v návodu.

ZÁRUKA

Na tento přístroj se poskytuje záruka 2 roky od data zakoupení, **které je nutné prokázat razítkem a podpisem prodejce a dokladem o zaplacení.** Ten laskavě uschovejte společně se záručním listem. Tato lhůta je v souladu s platnou legislativou a je použitelná pouze v případech, kdy spotřebitel je soukromý subjekt. Výrobky Laica jsou určeny pro domácí použití a není povoleno jejich využívání ve veřejných zařízeních. Záruka se vztahuje pouze na výrobní vady a nevztahuje se na škody způsobené nehodou, zanedbáním nebo nesprávným či nevhodným použitím výrobku. Použijte pouze dodávané příslušenství. Použití jiného příslušenství může mít za následek zánik záruky. Přístroj z žádného důvodu neotvírejte. V případě otevření či zásahu do přístroje záruka s konečnou platností zaniká. Záruka se nevztahuje na díly podléhající opotřebení a na baterie, pokud

byly dodány v příslušenství. Po uplynutí 2 let od nákupu záruka zaniká a případné opravy v technickém servisu budou provedeny za úhradu. Informace o opravách v technickém servisu, ať již se jedná o opravy pokryté zárukou či za úhradu, si můžete vyžádat na adrese info@laica.com. Za opravy a náhrady výrobků, na které se vztahuje záruka, nic neplatíte. V případě poruchy kontaktujte svého prodejce. **NEZASÍLEJTE přístroj přímo společnosti LAICA.** Jakékoli záruční práce (včetně výměny výrobku nebo jeho části) neprodlužují původní záruční dobu nahrazeného výrobku. Výrobce odmítá jakoukoli odpovědnost za případné škody, které mohou přímo nebo nepřímo vzniknout osobám, na majetku a domácích zvířatech v důsledku nedodržení veškerých požadavků uvedených v příslušném návodu, zejména pak výstrah týkajících se instalace, používání a údržby přístroje. Společnost Laica neustále vylepšuje své výrobky a vyhrazuje si právo bez předchozího upozornění úplně či částečně upravovat své výrobky podle potřeb výroby, aniž to zakládá odpovědnost ze strany společnosti Laica či jejich prodejců.

STROJ NA VÁKUOVÉ BALENIE – NÁVOD A ZÁRUKA

Vážený zákazník, Laica touto cestou by Vám chcela poďakovať za Váš výber tohto produktu, ktorý bol navrhnutý na základe kritérií spoľahlivosti a kvality pre vašu plnú spokojnosť.

DÔLEŽITÉ POZORNE PREČÍTAŤ PRED POUŽITÍM UCHOVAŤ PRE BUDÚCE POTREBY

Návod na použitie musí byť považovaný za súčasť výrobku a musí byť uchovávaný po celú dobu životnosti samotného výrobku.

Pri predaji zariadenia inému vlastníkovi, bude potrebné odovzdať mu aj celú dokumentáciu. Pre bezpečné a správne používanie výrobku, je užívateľ povinný pozorne si prečítať pokyny a varovania uvedené v návode, pretože poskytujú dôležité informácie o bezpečnosti, prevádzke a údržbe. V prípade straty tohto návodu na použitie, alebo v prípade dodatočných informácií, kontaktujte prosím spoločnosť na nižšie uvedenej adrese: Laica S.p.A. - Viale del Lavoro, 10 - 36048 Barbarano Mossano (VI) – Italy - Tel. +39 0444.795314 - info@laica.com - www.laica.it

OBSAH

LEGENDA A SYMBOLY	strana 58
BEZPEČNOSTNÉ UPOZORNENIA	strana 58
POPIS VÝROBKU	strana 59
NÁVOD NA POUŽITIE	strana 60
ÚDRŽBA	strana 62
PROBLÉMY A RIEŠENIA	strana 62
POSTUP LIKVIDÁCIE	strana 62
ZÁRUKA	strana 63

LEGENDA A SYMBOLY

 Upozornenia  Zákazy  Pre potraviny

BEZPEČNOSTNÉ UPOZORNENIA

- Pred použitím produktu skontrolujte, či zariadenie je celistvé bez viditeľných poškodení. V prípade pochybností zariadenie nepoužívajte a obráťte sa na svojho predajcu.
- Plastový obalový sáčok skladujte mimo dosahu detí: nebezpečenstvo zadusenía.
- Pred pripojením zariadenia sa usitite či údaje o sieťovom napätí uvedené na údajovom štítku nachádzajúcom sa na spodnej časti produktu zodpovedajú údajom použitej elektrickej siete.
- Toto zariadenie sa môže použiť výhradne na účely, pre ktoré bolo určené, a spôsobom, ktorý je uvedený v návode na použitie. Akékoľvek iné použitie sa považuje za nevhodné a teda nebezpečné. Výrobca nie je zodpovedný za prípadné škody spôsobené nevhodným alebo nesprávnym použitím.
- Toto zariadenie môžu používať deti vo veku od 14 rokov.
- Použitie a údržbu tohto zariadenia môžu vykonávať osoby s obmedzenými fyzickými, zmyslovými a mentálnymi schopnosťami alebo neskúsené osoby iba pod pozorným dozorom dospeléj osoby. Deti sa so zariadením nesmú hrať.
- **NIKDY** nenechávajte zariadenie v prevádzke bez dozoru, po ukončení použitia ho vypnite a odpojte od elektrickej siete.
- V prípade poškodenia a/alebo chybnéj prevádzky zariadenie vypnite bez poškodenia. Za účelom opráv sa vždy obráťte na svojho predajcu.
- **NEPRIPÁJAJTE** ani neodpájajte zariadenie a **NEPOUŽÍVAJTE** ho, ak máte mokré alebo vlhké ruky.
- **NEŤAHAJTE** za napájací kábel alebo samotné zariadenie, ak chcete

vytiahnuť zástrčku zo zásuvky.

- S produktom zaobchádzajte opatrne, chráňte ho pred nárazmi, extrémnymi zmenami teploty, vlhkosťou, prachom, priamym slnečným svetlom a tepelnými zdrojmi.
- Vytiahnite zástrčku zo zásuvky okamžite po použití a vždy pred vyčistením.
- Ak elektrické zariadenie spadne do vody, nesnažte sa k nemu dostať, ale hneď vytiahnite zástrčku zo zásuvky.
- **Pozor! NEVYKONÁVAJTE** za žiadnych okolností zásah na elektrickom kábli. V prípade poškodenia sa obráťte na predajcu.
- Rozmotajte kábel po celej dĺžke a uchovávajte ho mimo tepelných zdrojov.
- **Nikdy** nepoužívajte adaptéry pre napájacie napätia iné ako tie, ktoré sú uvedené na etikete údajov na štítku umiestnenom na spodnej časti zariadenia.
- Zariadenie s obalom nechránením proti prenikaniu kvapalín.
- **NEDOTÝKAJTE SA** zvärače tyče, keď je zariadenie zapnuté: nebezpečenstvo popálenín.
- Zariadenie nikdy **NEPONÁRAJTE** do vody, ani iných kvapalín.
- **NEPOUŽÍVAJTE** zariadenie v exteriéri.

POZOR! PRED POUŽÍVANÍM TOHTO VÝROBKU

- Pri intenzívnom používaní zariadenia v extrémnych podmienkach (napätie o 10 % vyššie ako menovité napätie a teplota okolo 40 °C) môže dôjsť k aktivácii poistky tepelnej ochrany. V takom prípade je pred ďalším používaním zariadenia potrebné počkať, kým nevychladne.
- **Nevykonávajte jednotlivé vákuové cykly hneď po sebe, inak sa môže aktivovať poistka tepelnej ochrany (odporúčame vždy medzi jednotlivými zvráňaniami počkať aspoň 60 sekúnd).**
- Odporúčame so zariadením používať vákuové vrecká s potlačou LAICA alebo zodpovedajúcej kvality. Upozornenie: pri používaní

nevhodných vreciek nie je zaručené optimálne vákuovanie.

- **NESKLADUJTE** vákuovú baličku s pripnutými blokovacími páčkami.
- Odporúčame nechávať približne 8-10 cm medzi koncovou časťou výrobku, ktorý sa má vákuovo uskladniť, a otvorom vrecka.
- Toto zariadenie nie je určené na profesionálne používanie, ale iba na používanie v domácnosti.

POPIS VÝROBKU (pozri obr. 1)

1. Kryt
2. Tlačidlo "AUTOMATIC/STOP"
3. Tlačidlo "SEAL/STOP"
4. Svetelná kontrolka
5. Konektor na hadičku na nádoby
6. Odvzdušňovací ventil
7. Tlačidlá na otvorenie krytu
8. Blokovacie páčky
9. Zváracia lišta
10. Komora na odsávanie vzduchu a zber tekutín
11. Odsávací otvor
12. Hermetické tesnenia
13. Zváracie tesnenie
14. Hadička na nádoby

OPIS KOMPONENTOV A FUNKCIÍ

1. **Kryt:** vytvára hermetické utesnenie potrebné na generovanie vákua vo vrecku.
2. **Tlačidlo "AUTOMATIC/STOP":**
 - aktivuje automatický cyklus odsávania a zvráňania.
 - zablokuje predtým zvolenú funkciu.
3. **Tlačidlo "SEAL/STOP":**
 - zariadenie vykoná iba zvráňanie;

- Počas automatického cyklu sa zastaví odsávanie vzduchu a vrecko sa automaticky zapečatí.
 - zablokuje predtým zvolenú funkciu.
- 4. Svetelná kontrolka:** svetelný ukazovateľ, ktorý označuje priebeh zvoleného procesu.
 - 5. Konektor na hadičku na nádoby:** na pripojenie zariadenia k nádobám prostredníctvom dodanej hadičky.
 - 6. Odvzdušňovací ventil:** po skončení každého cyklu ho mierne nadvihnite, aby ste mohli otvoriť kryt.
 - 7. Tlačidlá na otvorenie krytu:** na odopnutie krytu.
 - 8. Blokovacie páčky:** upevňujú kryt na podstavci zariadenia.
 - 9. Zváracia lišta:** vykonáva zváranie.
 - 10. 11. Komora na odsávanie vzduchu a zber tekutín:** priestor, do ktorého sa umiestňuje otvorená koncová časť vrecka na umožnenie odsávania vzduchu a odstránenie prípadných nadbytočných tekutín.
 - 12. Hermetické tesnenia:** vytvárajú optimálne hermetické uzavretie v odsávacej komore, aby bolo možné vo vreckách vytvoriť vákuum.
 - 13. Zváracie tesnenie:** zaručuje príľnavosť vrecka na zváraciej lište.

TECHNICKÉ ÚDAJE

- Napätie: AC 220-240 V 50 Hz
- Elektrická spotreba: 85 W
- Pracovné podmienky prostredia: +10 °C až +40 °C; relatívna vlhkosť ≤85%
- Podmienky prostredia pri skladovaní: +10 °C až +50 °C; relatívna vlhkosť ≤RH 85%
- Maximálna šírka vreciek: 300 mm

 Dodaná rolka je určená na potraviny

NÁVOD NA POUŽITIE

PRÍPRAVA

- Pred každým použitím zariadenie starostlivo vyčistite podľa pokynov v odseku "údržba".
- Zariadenie umiestnite na rovnú a pevnú plochu, pričom zabezpečte, aby pracovný priestor pred zariadením bol bez prekážok a dostatočne veľký na to, aby sa doň zmestili vrecká s potravinami, ktoré sa majú zabaliť.
- Pripojte zariadenie k elektrickej zásuvke.
- Potravinu pripravenú na vákuovanie rovnomerne rozložte vo vrecku. Skontrolujte, či je vrchný okraj vrecka približne 8 cm nad potravinou, ktorá sa má vákuovo uskladniť.
- Zdvihnite kryt.

POUŽITIE SO SÁČKAMI

1. Otvorený koniec vrecka vložte dovnútra odsávacej komory, ako je znázornené na obr. 2. Vrecko, ktoré ma potlačenú iba jednu stranu, umiestnite hladkou stranou smerom nahor. Uistite sa, či je vnútro vrecka v mieste, kde sa vykoná zváranie, čisté a bez akýchkoľvek čistočiek potraviny. Vrecko musí byť dobre rozprestreté a bez záhybov.
2. Spustíte kryt, pevne ho zatlačte pomocou oboch rukovätí v jeho strede (pozri obr. 3) a pripnite obe blokovacie páčky o podstavec zariadenia, až kým nepočujete cvaknutie. Dvakrát stlačte tlačidlo "AUTOMATIC/STOP" a spustí sa automatické odsávanie a zváranie. Počas chodu zariadenia sa rozsvieti modrá svetelná kontrolka.
3. Keď kontrolka zhasne, mierne nadvihnite odvzdušňovací ventil, stlačte obe tlačidlá na otváranie krytu a zdvihnite ho.
4. Skontrolujte zvar vrecka a odložte ho do chladničky, mrazničky alebo komory.



Ak chcete proces v ktorejkoľvek chvíli zastaviť, stlačte iba jedenkrát tlačidlo "AUTOMATIC/STOP" alebo "SEAL/STOP".

POUŽITIE S KOTÚČMI

Rolka umožňuje vytvárať si vrecká v požadovanej dĺžke, primerane k potravine, ktorá sa má vákuovo uskladniť.

1. Stanovte dĺžku vrecka, pričom berte do úvahy dĺžku potraviny, ktorá sa má uskladniť, a pridajte aspoň 8 cm.
2. Pomocou ostrých nožníc odstrihnite rolku v požadovanom rozmere.
3. Jeden z otvorených koncov vrecka položte na zváraciu lištu. Rolky, ktoré majú potlačenú iba jednu stranu, umiestnite hladkou stranou smerom nahor.
4. Uistite sa, či je vrecko dobre rozprestreté, čisté a bez záhybov.
5. Spustíte kryt, pevne ho zatlačte pomocou oboch rukovätí v jeho strede (pozri obr. 3) a pripnite obe blokovacie páčky o podstavec zariadenia, až kým nepočujete cvaknutie.
6. Dvakrát stlačte tlačidlo "SEAL/STOP" a spustí sa zváranie. Rozsvieti sa kontrolka. Počas zvárania zariadenie niekoľko sekúnd odsáva vzduch. Keď kontrolka zhasne, zváranie sa ukončí.
7. Mierne nadvihnite odvzdušňovací ventil, stlačte obe tlačidlá na otváranie krytu a zdvihnite ho. Skontrolujte zvar vrecka.
8. Potom postupujte podľa pokynov v odseku "POUŽÍVANIE S VRECKAMI".

VÁKUUM V RUČNOM REŽIME

Pri úplnom odsaní vzduchu automatickým spôsobom sa jemnejšie a krehkejšie potraviny (ako napr. jahody, lesné plody, slané pečivo, zelenina a pod.) spravidla stlačia a poškodia. V týchto prípadoch je možné používať ručné vákuovanie, čiže prerušenie odsávania vzduchu vo chvíli, keď to považujete za vhodné.

1. Umiestnite vrecko a pripnite kryt zariadenia podľa bodov 1 a 2 odseku "Používanie s vreckami".

2. Dvakrát stlačte tlačidlo "AUTOMATIC/STOP" a spustí sa odsávanie vzduchu. Pozorne sledujte priebeh odsávania vzduchu z vrecka a keď to považujete za vhodné, dvakrát stlačte tlačidlo "SEAL/STOP" a vákuovanie sa zastaví.
3. Mierne nadvihnite odvzdušňovací ventil, stlačte obe tlačidlá na otváranie krytu a zdvihnite ho.
4. Skontrolujte zvar vrecka.

POUŽITIE S NÁDOBAMI (nie sú súčasťou dodávky)

Používajte nádoby od spoločnosti Laica s kódmi VT3304 a VT3305. Pred každým použitím sa uistite, že vecko, nádoba a tesnenie nádoby sú úplne čisté a suché.

1. Nádobu naplňte maximálne 2 cm pod okraj.
2. Nasadte vecko (iba pri modeli VT3304) a otočte odvzdušňovací ventil na kryte do polohy "•SEAL".
3. Pripojte hadičku na nádoby tak, že jeden jej koniec zasuniete do konektora na kryte zariadenia a druhý do konektora veka nádoby.
4. Spustíte kryt, pevne ho zatlačte pomocou oboch rukovätí v jeho strede (pozri obr. 3) a pripnite obe blokovacie páčky o podstavec zariadenia, až kým nepočujete cvaknutie.
5. Dvakrát stlačte tlačidlo "AUTOMATIC/STOP" a spustí sa automatické odsávanie. Rozsvieti sa kontrolka. Počkajte, kým kontrolka nezhasne.
6. Vytiahnite hadičku z nádoby a zo zariadenia. Nádobu odložte do chladničky, mrazničky alebo komory.

VÁKUUM PRE TEKUTINY

Na vákuovanie tekutín je potrebné ich najprv zmraziť. Tekutú potravinu umiestnite do vhodnej nádoby, uložte ju do mrazničky na približne 12-18 hodín, potom ju vyberte z nádoby a vložte do vákuového vrecka. Odsajte vzduch a zapečatíte vrecko podľa odseku "návod na používanie – používanie s vreckami", potom znova odložte vrecko do mrazničky.

ÚDRŽBA

- Pred čistením zariadenia si starostlivo umyte ruky.
- Pred a po použití vyčistíte zariadenie suchou alebo mierne navlhčenou utierkou, pričom dávajte pozor, aby sa do vnútra zariadenia nedostala žiadna tekutina.
- Po každom použití odstráňte pomocou mäkkej utierky zo zväracie lišty všetky zvyšky nylonu (vrecka), pričom dávajte pozor, aby ste ju nepoškodili. **Zväraciu lištu čistíte vždy až vtedy, keď vychladne.**
- Po každom použití navlhčenou utierkou starostlivo vyčistíte komoru na odsávanie vzduchu a zber tekutín, aby sa odstránili všetky zvyšky tekutín.
- Na čistenie nikdy nepoužívajte chemikálie alebo abrazívne čistiace prostriedky.
- Uschovávajú zariadenie na chladnom a suchom mieste.
- **Neskladujte zariadenie s blokovacími páčkami pripnutými o podstavec, aby sa nedeformovali hermetické tesnenia a zväracie tesnenie.**

Dostupné náhradné diely

- o hermetické tesnenia a zväracie tesnenie: kód AHI030,
- o hadička na nádoby: AHI029.

PROBLÉMY A RIEŠENIA

Problém	Možná příčina	Riešenie
Zariadenie nefunguje.	Zástrčka nie je zapojená do zástrčky.	Zástrčku produktu zapojte do zásuvky.
	Tlačidlá "AUTOMATIC/STOP" a "SEAL/STOP" ste stlačili iba jedenkrát.	Tlačidlá "AUTOMATIC/STOP" a "SEAL/STOP" vždy stlačte dvakrát po sebe.
	Zasiahla tepelná ochrana.	Zariadenie nechajte vychladnúť aspoň 30 minút a znovu zapnite.

Problém	Možná příčina	Riešenie
Zariadenie nevykoná úplné vákuum v sáčku.	Sáčok by mohol byť predierovaný.	Skontrolujte celistvosť sáčku alebo ho vymeňte za nový.
	Sáčok nie je správne umiestnený vnútri nasávacej komory a komory zberu tekutín.	Sáčok uložte podľa opisu v odseku "Návod na použitie – použitie so sáčkami".
Zariadenie nevykoná úplné vákuum v sáčku.	Zväracia tyč by mohla byť prehriata: k tomuto dôjde, keď sa vykoná niekoľko zváraní za sebou v rýchlych intervaloch.	Počkajte niekoľko minút a nechajte zväraciu tyč vychladnúť. Medzi jedným a druhým zváraním sa odporúča počkať aspoň 60 sekúnd.
Sáčok po zváraní neobsahuje vákuum.	Sáčok by mohol byť predierovaný.	Skontrolujte celistvosť sáčku alebo ho vymeňte za nový.
	Okraj sáčku nie je dokonale vyčistený.	Skontrolujte, či pozdĺž zvaru nie sú nečistoty: omrvinky, tuk atď. Sáček znovu otvorte a znovu skúste vykonať zváranie.
Sáčok sa rozpúšťa a nezvára sa správne	Zóna zvárania je znečistená alebo nie dobre rozložená.	Uistite sa, či vnútro sáčku je vyčistené a či je dobre rozložené.

POSTUP LIKVIDÁCIE

 Symbol umiestnený na spodnej strane prístroja označuje separovaný zber elektrických a elektronických zariadení (**Dir. 2012/19/Eu-WEEE**). Po ukončení životnosti sa zariadenie nesmie likvidovať ako komunálny pevný odpad, ale umiestnite ho v zbernom dvore vo vašom okolí alebo ho vráťte predajcovi pri kúpe nového prístroja rovnakého typu s rovnakými funkciami.

V prípade, ak je veľkosť prístroja, ktorý sa má zlikvidovať, menšia ako 25 cm, je možné ho odovzdať v obchodnom mieste s metrážou väčšou ako 400 m² bez povinnosti kúpy nového podobného zariadenia. Tento postup separovaného zberu elektrických a elektronických prístrojoch sa uskutočňuje vo vízii obecnej politiky životného prostredia s cieľmi záchrany, ochrany a zlepšenia kvality životného prostredia a aby sa zabránilo potenciálnym účinkom na ľudské zdravie spôsobeným prítomnosťou nebezpečných látok v týchto prístrojoch alebo nevhodným používaním týchto prístrojov alebo ich častí. Upozornenie! Nesprávna likvidácia elektrických a elektronických zariadení môže byť postihovaná.

CE Tento produkt je určený na domáce používanie. Značka CE umiestnená na zariadení potvrdzuje zhodu podľa smernice 2014/30/Eu týkajúcej sa elektromagnetickej kompatibility a 2014/35/Eu, týkajúcej sa materiálu eltrico určeného na používanie v rámci určitých limitov napätia. Tento produkt je elektronický prístroj otestovaný za účelom zabezpečenia toho, že za súčasného stavu technických znalostí neovplyvňuje ďalšie prístroje umiestnené v jeho okolí (elektromagnetická kompatibilita) a je bezpečný, ak sa používa v súlade s podmienkami uvedenými v návode na používanie. V prípade anomálneho správania sa zariadenia nepredlžujte jeho používanie a prípadne sa skontaktujte priamo s výrobcom.

ZÁRUKA

Na tento prístroj sa vzťahuje záruka 2 roky od dátumu kúpy, **ktorý musí byť potvrdený pečiatkou alebo podpisom predajcu a doložený pokladničným blokom, ktorý je potrebné si uschovať.** Toto obdobie je v súlade s platnou legislatívou a aplikuje sa iba v prípade, ak spotrebiteľ je súkromným subjektom. Výrobky Laica sú

vyrobené pre domáce používanie a nie je dovolené ich používať vo verejných prevádzkach.

Záruka pokrýva iba výrobné chyby a nie je platná, ak by poškodenie bolo spôsobené náhodnou udalosťou, chybným používaním, nedbanlivosťou alebo nevhodným používaním výrobku.

Používajte iba príslušenstvo určené pre výrobok; používanie iného príslušenstva môže mať za následok neplatnosť záruky.

V žiadnom prípade prístroj neatvárať; v prípade otvorenia alebo poškodenia záruka definitívne stráca platnosť. Záruka sa nevzťahuje na časti podliehajúce opotrebeniu počas používania a na batérie, ak sú k prístroju dodané.

Po uplynutí 2 rokov od kúpy záruka stráca platnosť; v tomto prípade sú zásahy uskutočnené technickým servisom s poplatkami. Informácie o poskytovaní technického servisu, či už v rámci záruky alebo za poplatok, získate na emailovej adrese info@laica.com. Na opravy a výmenu výrobkov, ktoré spadajú do záručnej lehoty, sa nevzťahujú žiadne poplatky. V prípade porúch sa obráťte na predajcu; NEPOSIELAJTE prístroj priamo spoločnosti LAICA.

Všetky zásahy v rámci záručnej lehoty (vrátane výmeny výrobku alebo jeho častí) nepredlžujú trvanie pôvodnej záručnej lehoty vymeneného výrobku. Výrobca odmieta akúkoľvek zodpovednosť za prípadné škody, ktoré môžu vzniknúť, priamo alebo nepriamo, na osobách, veciach a domácich zvieratách následkom nedostatočného dodržania všetkých predpisov uvedených v tomto návode na používanie a týkajúce sa obzvlášť upozornení vzhľadom na inštaláciu, používanie a údržbu prístroja.

Firma Laica je vzhľadom na neustále zlepšovanie vlastných výrobkov oprávnená zmeniť bez akéhokoľvek predbežného upozornenia celkom alebo sčasti vlastné výrobky vzhľadom na nevyhnutnosť výroby bez toho, aby tým vznikla akákoľvek zodpovednosť firme Laica alebo jej predajcom.

VÁKUUMFÓLIÁZÓ GÉP - UTASÍTÁSOK ÉS GARANCIA

Tisztelt Ügyfél! A Laica szeretné megköszönni, hogy ezt a terméket választotta, amelyet megbízhatósági és minőségi kritériumok alapján terveztünk a teljes megelégedésének céljából.

FONTOS HASZNÁLAT ELŐTT FIGYELMESEN OLVASSA EL ŐRIZZE MEG KÉSŐBBI HIVATKOZÁS CÉLJÁBÓL

Az utasítások a termék részét képezik, ezért a termék teljes élettartama alatt őrizze meg. Ha a készüléket eladja vagy másik tulajdonosnak átadja, akkor adja át vele a teljes dokumentációt is. A termék biztonságos és helyes használata érdekében a felhasználó gondosan olvassa el a kézikönyvben tartalmazott utasításokat és figyelmeztetéseket, mivel fontos biztonságra vonatkozó információkat, használati és karbantartási utasításokat tartalmaznak.

Ha az utasításokat elvesztené illetve további információra vagy adatokra lenne szüksége, keresse fel a céget az alábbi címen: Laica S.p.A. - Viale del Lavoro, 10 - 36048 Barbarano Mossano (VI) – Italy - Tel. +39 0444.795314 - info@laica.com www.laica.it

TARTALOMJEGYZÉK

SZIMBÓLUMOK OLVASATA
A BIZTONSÁGRA VONATKOZÓ UTASÍTÁSOK
A TERMÉK LEÍRÁSA
HASZNÁLATI UTASÍTÁSOK
KARBANTARTÁS
PROBLÉMÁK ÉS MEGOLDÁSOK
ÁRTALMATLANÍTÁS
GARANCIA

oldal 64
oldal 64
oldal 65
oldal 66
oldal 68
oldal 68
oldal 69
oldal 69

SZIMBÓLUMOK OLVASATA

 Figyelmeztetés  Tiltás  Élelmiszerekhez

A BIZTONSÁGRA VONATKOZÓ UTASÍTÁSOK

- A termék használata előtt ellenőrizték, hogy a készüléken nincsenek látható sérülési nyomok. Ha kétségük merül fel, ne használják a készüléket és forduljanak a viszonteladóhoz.
- Tartsák a csomagolás részét képező műanyag zacskót gyermekektől távol: fulladást okozhat.
- A készülék csatlakozása előtt győződjenek meg arról, hogy a termék hátulján elhelyezett adattáblán feltüntetett hálózati feszültség adatok megfelelnek a használt villamos hálózati értékeknek.
- Ez a készülék kizárólag arra a célra használható, amelyre tervezték és a használati útmutatóban leírt módon. Minden ettől eltérő használat helytelen, tehát veszélyes. A gyártó nem vonható felelősségre a helytelen vagy hibás használatból eredő esetleges károkért.
- A készüléket csak 14 éves vagy annál idősebb gyermekek használhatják.
- Jelen készülék használatát és karbantartását csökkent fizikai, érzelmi vagy szellemi képességű vagy nem megfelelő tapasztalattal és tudással rendelkező személyek is végezhetik, ha a biztonságukért felelős személy felügyelete alatt vannak. Gyermekek ne játsszanak a készülékkel.
- SOHA NE hagyják a működő készüléket felügyelet nélkül, a használat befejeztével kapcsolják ki és húzzák ki a csatlakozódugót.
- Meghibásodás és/vagy helytelen működés esetén kapcsolják ki a készüléket annak módosítása nélkül. Javítási igényükkel forduljanak a viszonteladóhoz.
- NE csatlakoztassák vagy áramtalanítsák a készüléket vizes vagy nedves kézzel.

- NE húzzák a tápkábelt vagy magát a készüléket a csatlakozódugó fali csatlakozóból történő kihúzásához.
- Nagy gonddal bánjanak a készülékkel, ütésektől, szélsőséges hőmérséklet ingadozástól, nedvességtől, portól, közvetlen napfénytől és hőforrásoktól óvják.
- Használatot követően azonnal és tisztítás előtt mindig húzzák ki a csatlakozódugót a fali csatlakozóból.
- Ha egy elektromos készülék vízbe esik, ne próbálják meg kivenni, hanem azonnal húzzák ki a csatlakozódugót a fali csatlakozóból.
- Figyelem! Semmilyen esetben NE végezzenek beavatkozást a tápkábelen. Annak sérülése esetén forduljanak a viszonteladóhoz.
- Tekerjék fel a kábelt annak teljes hosszában és hőforrásoktól távol tárolják.
- Soha ne használjanak a készülék alján elhelyezett adattábla címkéjén feltüntetettől eltérő tápfeszültségű adaptereket.
- A készülék csomagolása nem nyújt védelmet a folyadékok behatolásával szemben.
- NE érjen a hegesztőszalaghoz, amikor a készülék be van kapcsolva: égési veszély áll fenn.
- SOHA ne mérítsék a készüléket vízbe vagy más folyadékba.
- NE használják a gépet kültéren.

FIGYELEM! A KÉSZÜLÉK HASZNÁLATA ELŐTT

- Szélsőséges használati körülmények között (a névlegesnél 10%-kal nagyobb feszültség és 40°C körüli hőmérséklet), a készülék intenzív használata következtében beavatkozhatnak az automata hővédő berendezések. Ilyen esetben az újbóli használat előtt várjanak, amíg a készülék kihűl.
- Ne végezzenek egymás után vákuum ciklusokat, közeléphet a készülék automata hővédelme (javasoljuk, hogy két hegesztés között várjanak legalább 60 másodpercet).
- Javasoljuk LAICA dombornyomású vagy azzal egyenértékű vákuum

zacskók használatát. Figyelem: nem megfelelő zacskók használata nem biztosít optimális vákuum csomagolást.

- NE tárolják a vákuumfóliázó gépet beakasztott zárókarokkal.
- Javasoljuk, hogy a vákuumfóliázott termék és a zacskó nyílása között hagyjanak 8-10 cm távolságot.
- Jelen készülék nem alkalmas profi használatra, kizárólag otthoni használatra tervezték.

A TERMÉK LEÍRÁSA (lásd az 1. ábrát)

- Fedél
- "AUTOMATIC / STOP" gomb
- "SEAL/STOP" gomb
- Jelzőfény
- Csőcsatlakozó tároló dobozokhoz
- Légtelenítő szelep
- Fedélnyitó gomb
- Zárókarok
- Hegesztőszalag
- Szívókamra és folyadékgyűjtő tartály
- Szívólyuk
- Zárótömítések
- Légmentesítő tömítés
- Cső tároló dobozokhoz

ALKOTÓRÉSZEK ÉS FUNKCIÓK LEÍRÁSA

- Fedél:** a zacskóban a vákuum létrehozásához szükséges légmentes teret hoz létre.
- "AUTOMATIC / STOP" gomb:**
 - aktiválja az automatikus elszívó és hegesztő ciklust.
 - blokkolja az előzetesen kiválasztott funkciót.
- "SEAL/STOP" gomb:**
 - a készülék csak hegeszt;
 - az automatikus ciklus során blokkolja a levegő elszívást és a

zacskó lezárása automatikusan történik.

- blokkolja az előzetesen kiválasztott funkciót.
- 4. Jelzőfény:** jelzőfény, mely a kiválasztott eljárás előrehaladottsági állapotát jelzi.
 - 5. Csőcsatlakozó tároló dobozokhoz:** segítségével lehet a gépet a tároló dobozokhoz csatlakoztatni a készletben lévő csővel.
 - 6. Légtelenítő szelep:** minden működési ciklus végén némileg emeljék fel a szelepet a fedél felnyitása érdekében.
 - 7. Fedélnyitó gombok:** a fedél leakasztásához.
 - 8. Zárókarok:** a fedelet a gép alapjához rögzítik akasztással.
 - 9. Hegesztőszalag:** elvégzi a hegesztést.
 - 10.11. Szívókamra és folyadékgyűjtő tartály:** az a terület, ahova a zacskó nyitott vége kerül, hogy lehetővé tegye a levegő elszívását és az esetleges felesleges folyadék eltávolítását.
 - 12. Zárótömítések:** optimális légmentes teret hoznak létre az elszívó kamrában a zacskók légmentes zárása érdekében.
 - 13. Légmentesítő tömítés:** biztosítja a zacskónak a hegesztőszalagra való tapadását.

MŰSZAKI ADATOK

- Feszültség: AC 220-240V 50Hz
- Energiafogyasztás: 85W
- Környezeti feltételek a működéshez: +10°C +40°C; relatív páratart. ≤85%
- Környezeti feltételek a tároláshoz: +10°C +50°C; relatív páratart. ≤RH 85%
- Zacskók MAX szélessége: 300 mm



A készletben lévő tekercs élelmiszerekhez alkalmas

HASZNÁLATI UTASÍTÁSOK

ELŐKÉSZÍTÉS

- Minden egyes használat előtt alaposan tisztítsák meg a készüléket a

"karbantartás" szakaszban leírtak szerint.

- Helyezzék a készüléket egy sík és merev felületre, ügyeljenek arra, hogy a készülék előtti terület akadálymentes legyen és bőven legyen hely a csomagolandó élelmiszeres zacskók lerakására.
- Csatlakoztassák a készüléket egy konnektorhoz.
- Egyenletesen tegyék be a tárolandó élelmiszert a zacskóba. Ellenőrizzék, hogy a zacskó hossza kb. 8 cm-rel meghaladja a tárolandó élelmiszer hosszát.
- Emeljék fel a fedelet.

HASZNÁLAT ZACSKÓKKAL

1. Helyezzék a zacskó nyitott végét a szívókamra belsejébe a 2. ábrán ábrázoltaknak megfelelően. Helyezzék el a zacskót, melynek csak egy bordázott oldala van, a sima felével felfelé fordítva. Győződjenek meg arról, hogy a zacskó belseje tiszta és ételreszecskektől szabad legyen azon a ponton, ahol hegesztésre kerül. A zacskó legyen kiterítve és ráncoktól mentes.
2. Engedjék le a fedelet és határozottan, mindkét kézzel nyomják meg a fedél közepét (lásd a ábr. 3) úgy, hogy a két zárókar a készülék alapjába akadjon, amíg "kattanó" hangot nem hallanak. Nyomják meg kétszer az "AUTOMATIC/STOP" gombot az automata elszívó és hegesztő eljárás elindításához. A gép működése közben a kék jelzőfény felgyullad.
3. Amikor a jelzőfény kialszik, némileg emeljék fel a légtelenítő szelepet, nyomják meg a két fedélnyitó gombot és emeljék fel a fedelet is.
4. Ellenőrizzék a zacskó hegesztését és tegyék a hűtőszekrénybe, fagyasztóba vagy a spájzba.



Az eljárás bármikor leállítható az "AUTOMATIC/STOP" vagy a "SEAL/STOP" gomb egyszerű megnyomásával.

HASZNÁLAT TEKERCCSEL

A tekercs lehetővé teszi a tárolandó ételnek megfelelő hosszúságú

zacskók készítését.

1. Határozzák meg a zacskó hosszát, az élelmiszer hosszát figyelembe véve és adjanak hozzá legalább 8 cm-t.
2. Egy éles ollóval vágják a tekercsot a kívánt méretűre.
3. Helyezzék a zacskó két nyitott végét a hegesztőszalagra. Azokkal a tekercsokkal, amelyeknek csak egy bordázott oldala van, helyezték el úgy, hogy a sima felük felfelé nézzen.
4. Győződjenek meg arról, hogy a zacskó ki van terítve, tiszta és ráncmentes.
5. Engedjék le a fedelet és határozottan, mindkét kézzel nyomják meg a fedél közepét (lásd a ábr. 3) úgy, hogy a két zárókar a készülék alapjába akadjon, amíg "kattanó" hangot nem hallanak.
6. Nyomják meg kétszer a "SEAL/STOP" gombot a hegesztés megkezdése érdekében: a jelzőfény felgyullad. Hegesztés közben a gép néhány másodpercig levegőt szív el. Amikor a jelzőfény kialszik, a hegesztésnek vége.
7. Némileg emeljék fel a légtelenítő szelepet, nyomják meg a két fedélnyitó gombot és emeljék fel a fedelet Ellenőrizzék a zacskó hegesztését.
8. Folytassák a HASZNÁLAT ZACSKÓKKAL" szakaszban leírtak szerint.

KÉZI VÁKUUMCSOMAGOLÁS

A levegő teljes, automata módszerrel történő elszívása következtében a puhább/törekenyebb ételek (mint pl. eper, erdei gyümölcsök, grissini, zöldség, stb.) összenyomódhatnak és sérülhetnek; ezért ezekben az esetekben használhatják a kézi vákuumcsomagolást, vagyis a légelszívás önök által legmegfelelőbb pillanatban történő megszakítását.

1. Helyezzék el a zacskót és akasszák a fedelet a géphez a "Zacskókkal történő használat" c. szakasz 1. és 2. pontjaiban leírtak szerint.
2. Nyomják meg kétszer az "AUTOMATIC/STOP" gombot a levegő elszívásának megkezdése érdekében. Alaposan figyeljék meg a

levegőnek a zacskóból történő elszívását és amikor célszerűnek tartják, állítsák le a vákuum eljárást a "SEAL/STOP" gomb kétszeri megnyomásával.

3. Némileg emeljék fel a légtelenítő szelepet, nyomják meg a két fedélnyitó gombot és emeljék fel a fedelet.
4. Ellenőrizzék a zacskó hegesztését.

TÁROLÓ DOBOZOKKAL TÖRTÉNŐ HASZNÁLAT (nincsenek készletben)

Használjanak VT3304 és VT3305 kódszámú Laica tároló dobozokat. Minden egyes használat előtt győződjenek meg arról, hogy a fedél, a tároló doboz és a tároló doboz tömítése teljesen tiszták és szárazak legyenek.

1. Töltsék fel a tároló dobozt a perem alatt max. 2 cm-ig.
2. Tegyék fel a fedelet, és csak a VT3304 modellhez forgassák a légtelenítő szelepet "SEAL" állásba.
3. Csatlakoztassák a csövet úgy, hogy annak egyik végét a gép fedelén található csatlakozóba, a másikat pedig a tároló doboz fedelének nyílásába illesztik.
4. Engedjék le a fedelet és határozottan, mindkét kézzel nyomják meg a fedél közepét (lásd a ábr. 3) úgy, hogy a két zárókar a készülék alapjába akadjon, amíg "kattanó" hangot nem hallanak.
5. Nyomják meg kétszer az "AUTOMATIC/STOP" gombot az automata elszívó eljárás megindításához: a jelzőfény felgyullad. Várjanak, amíg a jelzőfény kialszik.
6. Húzzák ki a csövet a tároló dobozból és a gépből, tegyék a tároló dobozt a hűtőszekrénybe, a fagyasztóba vagy a spájzba.

VÁKUUMCSOMAGOLÁS FOLYADÉKOKHOZ

Folyadékok vákuumcsomagolásához azokat előzetesen le kell fagyasztani. Tegyék a folyékony élelmiszert egy megfelelő tárolóedénybe, kb. 12-18 órára tegyék a fagyasztóba, majd vegyék ki

a tárolóedényből és tegyék egy vákuumozható zacskóba. Szívják ki a levegőt és légmentesen zárják a zacskót a "használati utasítások - használat zacskókkal" szakaszban leírtak szerint; ezt követően tegyék a zacskót a fagyasztóba.

KARBANTARTÁS

- Alaposan mossák meg a kezüket, mielőtt megkezdik a készülék tisztítását.
- Használat előtt vagy után a készüléket száraz vagy enyhén benedvesített kendővel tisztítsák meg, ügyelve arra, hogy ne kerüljön folyadék a készülék belsejébe.
- Minden egyes használatot követően távolítsanak el bármilyen nylon (zacskó) maradványt a hegesztőszalagról egy puha törölkendő segítségével, ügyelve arra, hogy ne okozzanak benne sérülést. **A hegesztőszalagot csak akkor tisztítsák meg, amikor már kihűlt.**
- Minden egyes használatot követően alaposan tisztítsák meg a léghűtő- és folyadékgyűjtő kamrát egy nedves ronggyal bármilyen folyadék maradvány eltávolításához.
- Soha ne használjanak vegyszereket vagy dörzshatású tisztítószert.
- A készüléket hűvös és száraz helyen tárolják.
- **Ne tárolják a készüléket úgy, hogy a zárókarok az aljathoz vannak rögzítve annak érdekében, hogy a légmentesítő tömítés és a zárótömítések ne deformálódjanak el.**

Rendelkezésre álló pótalkatrészek

- o zárótömítések és légmentesítő tömítés: kód AHI030,
- o cső tároló dobozokhoz: AHI029.

PROBLÉMÁK ÉS MEGOLDÁSOK

Probléma	Lehetséges ok	Megoldás
A készülék nem működik.	A csatlakozódugó nincs a fali csatlakozóba illesztve.	Dugja a termék csatlakozódugóját egy fali csatlakozóba.

Probléma	Lehetséges ok	Megoldás
A készülék nem működik.	Az "AUTOMATIC/STOP" és "SEAL/STOP" gombot csak egyszer nyomták meg.	Mindig egymás után kétszer nyomják meg az "AUTOMATIC/STOP" és "SEAL/STOP" gombokat.
	Közbelépett a hővédelem.	Hagyják legalább 30 percig hűlni készüléket, és azt követően kapcsolják be.
A készülék nem végez teljes légtelenítést a zacskóban.	Lehet, hogy a zacskó kilyukadt.	Ellenőrizzék a zacskó épségét vagy cserélik ki egy másikra.
	A zacskó léghűtő- és folyadékgyűjtő kamrában való elhelyezkedése nem megfelelő.	A zacskót az "Utasítások - használat zacskókkal" szakaszban leírtak szerint helyezték el.
	Lehet, hogy a hegesztőszalag túlmelegedett: ez akkor fordul elő, amikor egymás után, nagyon rövid szünetekkel sok hegesztésre kerül sor.	Várjanak néhány percet, hogy a hegesztőszalag kihűljön. Két hegesztés között javasoljuk, hogy legalább 60 másodpercet várjanak.
A zacskó a hegesztés után nem marad légmentes.	Lehet, hogy a zacskó kilyukadt.	Ellenőrizzék a zacskó épségét vagy cserélik ki egy másikra.
	A zacskó széle nem tökéletesen tiszta.	Ellenőrizzék, hogy a hegesztés mentén nincs-e szennyeződés: morzsa, zsír, stb. Ismét nyissák ki a zacskót és próbálják meg újra a hegesztést.
A zacskó elolvad és a hegesztés nem megfelelő.	A zacskó hegesztési területe koszos vagy a zacskó nincs megfelelően kiterítve.	Győződjenek meg arról, hogy a zacskó belseje tiszta és megfelelően ki van terítve.

ÁRTALMATLANÍTÁS



A készülék alján lévő szimbólum az elektromos és elektronikus készülékek szelektív gyűjtését jelzi (Dir. 2012/19/EU-WEEE). A készülék élettartama végén ne ártalmatlanítsa azt a vegyes háztartási hulladékokkal, hanem adja át egy megfelelő helyi hulladékgyűjtő központnak vagy szolgáltatassa vissza a viszonteladónak egy azonos típusú és funkciójú új készülék vásárlásakor. Amennyiben az ártalmatlanítandó készülék mérete 25cm-nél kisebb, lehetőség van annak 400 nm-nél nagyobb alapterületű viszonteladónál történő leadására, hasonló készülék vásárlási kötelezettsége nélkül. A elektromos és elektronikus készülékek szelektív gyűjtése a közösségi környezetvédelmi politikának megfelelően kerül végrehajtásra, melynek célja a környezet védelme és a környezet minőségének a javítása, valamint annak az elkerülése, hogy a készülékben található esetleges veszélyes anyagok, ezek vagy ezek részeinek a helytelen felhasználása káros hatással legyenek az emberi egészségre. Figyelem! Az elektromos és elektronikus készülékek helytelen ártalmatlanítása büntetést vonhat maga után.

CE Ez a termék háztartási használatra készült. A készüléken lévő CE jelzéssel tanúsított megfelelőség az elektromágneses kompatibilitásról szóló 2014/30/Eu irányelvre vonatkozik és 2014/35/Eu kapcsolatos tárgyi elttico használatra tervezték Meghatározott feszültség határokon belül. Ez a termék egy elektronikus eszköz, mely a jelenlegi műszaki ismereteknek megfelelően ellenőrizve lett, hogy ne zavarja a közelben lévő többi készüléket (elektromágneses kompatibilitás), és biztonságos legyen, ha a használati utasításban foglaltaknak megfelelően kerül használatra. Abban az esetben, ha a készülék rendellenesen működik, ne folytassa a használatát és szükség esetén forduljon közvetlenül a gyártóhoz.

GARANCIA

A készüléket a vásárlástól számított 2 éves garancia fedi. A **vásárlás dátumát a viszonteladó bélyegzőjének vagy aláírásának és a számlának kell tanúsítania, ezért a mellékelt számlát gondosan meg kell őrizni.** Ez az időszak megfelel az érvényben lévő előírásoknak és csak akkor alkalmazható, ha a vásárló magánszemély. A Laica termékek háztartási használatra készültek és ezért nem használhatók közszolgáltatokban. A garancia csak a gyártási hibákra érvényes és nem alkalmazható akkor, ha a hibát véletlen esemény, helytelen használat, hanyagság vagy a termék nem megfelelő használata okozta. Csak a mellékelt kiegészítőket használja. Az ezektől eltérő kiegészítők a garancia érvényvesztését okozhatják. Semmilyen okból ne nyissa ki a mérleget. Kinyitás vagy módosítás esetén a garancia véglegesen érvényét veszíti. A garancia nem érvényes a kopásnak kitett alkatrészekre és a mellékelt elemekre. A vásárlás után 2 évvel a garancia lejár. Ezután a Műszaki támogatás beavatkozásaiért fizetni kell. A Műszaki támogatás beavatkozásaival kapcsolatos információkért, érvényes garancia vagy fizetés esetében is, küldjön e-mailt az info@laica.com címre. Érvényes garancia esetén a termékek javításáért vagy cseréjéért nincs szükség semmiféle hozzájárulásra. Hiba esetén forduljon a viszonteladóhoz, NE küldje el a terméket közvetlenül a LAICA címére. A garanciális beavatkozások (beleértve a termék vagy annak egy alkatrészének a cseréjét) nem hosszabbítják meg a kicserélt termék eredeti garanciájának az időtartalmát. A gyártó nem vállal semmiféle felelősséget sem az esetleges károkért, melyek közvetlenül vagy közvetetten a személyeket, tárgyakat vagy háziállatokat érintik a megfelelő használati utasításban foglalt összes utasítás, és elsősorban a készülék telepítésével, használatával és karbantartásával kapcsolatos utasítások be nem tartása esetén. Mivel folyamatosan a termékek javításán dolgozik, a Laica fenntartja magának a jogot a termékek vagy azok részeinek az előzetes értesítés nélküli módosítására, anélkül, hogy ez bármiféle felelősséget jelentene a Laicára vagy a viszonteladókra nézve.

APARAT ZA VAKUUMSKO PAKIRANJE - NAVODILA IN GARANCIJA

Spoštovani kupec, Laica se vam želi zahvaliti za vašo izbiro izdelka, zasnovanega po kriterijih zanesljivosti in kakovosti za vaše popolno zadovoljstvo.

POMEMBNO PRED UPORABO POZORNO PREBERITE SHRANITE ZA NADALJNJO UPORABO

Priročnik z navodili predstavlja sestavni del izdelka in se ga mora hraniti ves čas uporabe slednjega. V primeru prenosa aparata a drugega lastnika, slednjemu izročite tudi vso dokumentacijo. Za varno pravilno uporabo izdelka mora uporabnik pozorno prebrati navodila in opozorila, ki so vsebovana v tem priročniku, saj nudijo pomembne informacije v zvezi z varnostjo, napotki za uporabo in vzdrževanje. V primeru izgube priročnika z navodili ali potrebe po dodatnih informacijah oziroma pojasnilih se obrnite na spodnji naslov: Laica S.p.A. - Viale del Lavoro, 10 - 36048 Barbarano Mossano (VI) – Italy - Tel. +39 0444.795314 - info@laica.com - www.laica.it

KAZALO

LEGENDA SIMBOLOV
VARNOSTNA OPOZORILA
OPIS IZDELKA
NAVODILA ZA UPORABO
VZDRŽEVANJE
TEŽAVE IN REŠITVE
POSTOPEK ODSTRANJEVANJA
GARANCIJA

stran 70
stran 70
stran 71
stran 72
stran 73
stran 74
stran 74
stran 75

LEGENDA SIMBOLOV

 Opozorilo  Prepoved  Za živila

VARNOSTNA OPOZORILA

- Pred uporabo izdelka preverite, če je aparat brezhiben in brez vidnih poškodb. V primeru dvoma aparata ne uporabljajte in se obrnite na prodajalca.
- Plastično vrečko ovojnine hranite otrokom nedosegljivo: nevarnost zadušitve.
- Pred priklopljanjem aparata se prepričajte, da je na tablici s podatki, ki se nahaja na dnu, navedena omrežna napetost skladna z omrežno napetostjo v uporabi.
- Ta aparat se mora uporabljati izključno samo za namene, za katere je zasnovan, in na način, ki je opisan v navodilih za uporabo. Vsaka drugačna uporaba se smatra za neprimerno in zato nevarno. Proizvajalec ne more biti odgovoren za morebitno škodo, ki bi nastala z neprimerno ali napačno rabo izdelka.
- Ta aparat lahko samostojno uporabljajo otroci starosti 14 in več let.
- Uporabo in vzdrževanje tega aparata lahko opravljajo osebe z zmanjšanimi fizičnimi, senzoričnimi ali mentalnimi sposobnostmi ter neizkušene osebe samo pod ustreznim nadzorom odrasle osebe. Otroci se z aparatom ne smejo igrati.
- ⊗ Nikoli NE pustite vklopljen aparat brez nadzora, po končani uporabi ga izklopite ter izključite iz električnega omrežja.
- V primeru okvare oziroma nepravilnega delovanja aparat ugasnite in ga ne spreminjajte. Za popravilo se vedno obrnite na prodajalca.
- ⊗ Aparata NE priklopljajte in odklopljajte ter NE uporabljajte z mokrimi ali vlažnimi rokami.
- ⊗ Za odklop vtiča iz omrežne vtičnice NE vlecite za kabel ali samega aparata.

- Z izdelkom ravnajte skrbno, varujte ga pred udarci, ekstremnimi temperaturnimi nihanjmi, vlago, prahom, neposredno sončno svetlobo in toplotnimi viri.
- Takoj po uporabi in v vsakem primeru pred čiščenjem odklopite vtič iz omrežne vtičnice.
- Če vam aparat pade v vodo, ga ne poskušajte izvleči, ampak nemudoma izklopite vtič iz omrežne vtičnice.
- ⊗ Pozor! V nobenem primeru NE posegajte na električnem kablu. V primeru poškodovanja se obrnite na prodajalca.
- Kabel odvijte po celotni dolžini in ne približujte ga toplotnim virom.
- ⊗ Nikoli ne uporabite adapterjev za drugačno napetost napajanja od navedene na etiketi, ki se nahaja na dnu aparata.
- Aparat z ohišjem brez zaščite proti vdiranju vode.
- ⊗ Ko je aparat vklopljen, se NE dotikajte varilne letve: nevarnost opeklin.
- ⊗ Aparata nikoli NE potopite v vodo ali druge tekočine.
- ⊗ Aparata NE uporabljajte na prostem.

POZOR! PRED UPORABO TEGA APARATA

- V ekstremnih pogojih uporabe (napetost za 10% višja od nazivne napetosti ter temperatura okrog 40°C) se med uporabo aparata lahko sprožijo avtomatske naprave termične zaščite. V takšnem primeru morate počakati, da se aparat ohladi, in ga šele potem lahko znova uporabite.
- ⊗ **Vakuumskih ciklov ne opravljajte zaporedoma, lahko se vključijo samodejni sistemi toplotne zaščite naprave (med vsakim varjenjem je priporočljivo počakati vsaj 60 sekund).**
- Priporočljiva je uporaba narebrenih vrečk za vakuumsko pakiranje LAICA ali enakovredne kakovosti. Pozor: uporaba neustreznih vrečk ne zagotavlja optimalnega vakuumskega pakiranja.
- ⊗ Aparata za vakuumsko pakiranje NE shranjujte z vklopljenimi zapornimi ročicami.

- Priporočljivo je pustiti 8/10 cm med koncem izdelka za vakuumsko pakiranje in koncem vrečke.
- Ta aparat ni primeren za profesionalno, ampak le za gospodinjsko uporabo.

OPIS IZDELKA (glejte sliko 1)

1. Pokrov
2. Tipka "AUTOMATIC/STOP"
3. Tipka "SEAL/STOP"
4. Kontrolna lučka
5. Vtičnica za cevko vsebnika
6. Odzračevalni ventil
7. Gumba za odpiranje pokrova
8. Zaporni ročici
9. Varilna letev
10. Sesalna komora in zbiralnik tekočine
11. Sesalna odprtina
12. Tesnila
13. Zaporno tesnilo
14. Cevka za vsebnik

OPIS SESTAVNIH DELOV IN FUNKCIJ

1. **Pokrov:** ustvari potrebno tesnjenje za doseganje vakuuma v vrečki.
2. **Tipka "AUTOMATIC/STOP":**
 - aktivira samodejni cikel sesanje in varjenja.
 - blokira predhodno izbrano funkcijo.
3. **Tipka "SEAL/STOP":**
 - aparat izvede samo varjenje;
 - med avtomatskim ciklom blokira sesanje zraka, vrečka se samodejno zatesni.
 - blokira predhodno izbrano funkcijo.
4. **Kontrolna lučka:** lučka, ki prikazuje potek izbranega postopka.

5. **Vhod cevke za posode:** za priključitev stroja na vsebnike s priloženo cevko.
6. **Odzračevalni ventil:** na koncu vsakega delovnega cikla ga rahlo dvignite, da bi odprli pokrov.
7. **Gumba za odpiranje pokrova:** za sprostitvev pokrova.
8. **Ročice za pritrditev:** pritrdijo pokrov na dno stroja.
9. **Varilna letev:** izvaja varjenje.
- 10.11. **Sesalna komora in zbiralnik tekočine:** področje, v katerega položimo odprti konec vrečke, da omogočimo izsesavanje zraka in odstranitev morebitnih odvečnih tekočin.
12. **Tesnila za tesnjenje:** omogočijo optimalno tesnjenje sesalne komore, da bi dobili vakuum v vrečkah.
13. **Tesnilo za oprijem:** zagotavlja oprijem vrečke na varilno letev.

TEHNIČNI PODATKI

- Napetost: AC 220-240V 50Hz
- Odjem moči: 85W
- Okoljski pogoji delovanja: +10°C +40°C; relativna vlažnost ≤85%
- Okoljski pogoji shranjevanja: +10°C +50°C; relativna vlažnost ≤RH85%
- Največja širina vrečk: 300 mm



Zvitek v dobavi je primeren za živila

NAVODILA ZA UPORABO

PRIPRAVA

- Pred vsako uporabo skrbno očistite aparat, kot je opisano v odstavku o vzdrževanju.
- Aparat postavite na ravno in togo podlago, območje pred aparatom naj bo brez ovir in dovolj obsežno, da vam bo omogočalo polaganje vrečk s hrano za pakiranje.

- Aparat priklopite v omrežno vtičnico.
- Hrano za shranitev enakomerno razporedite v vrečko. Preverite, da je dolžina vrečke za približno 8 cm daljša od hrane za shranitev.
- Dvignite pokrov.

UPORABA Z VREČKAMI

1. Odprto stran vrečke postavite v sesalno komoro kot prikazano na sliki 2. Postavite vrečko, ki ima samo eno nabrano stran, z gladko stranjo obrnjeno navzgor. Prepričajte se, da je notranost vrečke na mestu, kjer bo izdelan zvar, čista in brez vsakega dela hrane. Biti mora ploska in brez gub.
2. Spustite pokrov in trdno pritisnite z obema rokama na sredino pokrova (glejte sliko 3). Priklopite obe zapiralni ročici na dnu aparata, dokler ne zaslišite »klik«. Pritisnite dvakrat na tipko "AUTOMATIC/STOP", da bi zagnali samodejni postopek sesanja in varjenja. Med delovanjem naprave sveti modra lučka.
3. Ko se lučka ugasne, rahlo dvignite odzračevalni ventil, pritisnite gumba za odpiranje pokrova in ga dvignite.
4. Preverite, ali je vrečka pravilno zavarjena, ter jo spravite v hladilnik, zamrzovalnik ali shrambo.



Če želite ustaviti postopek v katerem koli trenutku enkrat pritisnite na tipko "AUTOMATIC/STOP" ali "SEAL/STOP".

UPORABA Z ROLAMI

Zvitek omogoča pripravo vrečk željene dolžine, primerne hrani, ki jo želimo shraniti.

1. Dolžino vrečke določite tako, da upoštevate dolžino živila in temu dodate še vsaj 8 cm.
2. S škarjami odrežite del role zelene dolžine.
3. Enega od dveh odprtih koncev vrečke postavite na varilno letev. Pri vrečkah, ki imajo samo eno nabrano stran, obrnite gladko stran navzgor.

4. Prepričajte se, da je vrečka pravilno poravnana, čista in brez gub.
5. Spustite pokrov in trdno pritisnite z obema rokama na sredino pokrova (glejte sliko 3). Priklopite obe zapiralni ročici na dnu aparata, dokler ne zaslišite »klik«.
6. Pritisnite dvakrat na tipko "SEAL/STOP", da bi začeli z varjenjem: kontrolna lučka se prižge. Med varjenjem stroj nekaj sekund sesa zrak. Ko se lučka ugasne, je varjenje zaključeno.
7. Rahlo dvignite odzračevalni ventil, pritisnite dva gumba za odpiranje pokrova in ga dvignite. Preverite tesnjenje vrečke.
8. Nadaljujte kot je opisano v poglavju "UPORABA Z VREČKAMI".

ROČNO VAKUUMIRANJE

Pri popolnem sesanju zraka z avtomatsko metodo se najbolj občutljiva in krhka živila (kot so jagode, gozdni sadeži, grisini, zelenjava itd.) lahko poškodujejo; v teh primerih lahko uporabite ročno vakuumiranje, s katerim prekinete sesanje zraka, ko smatrate, da je to najprimernejše.

1. Namestite vrečko in pokrov priklopite na aparat, kot je opisano v 1. in 2. točki odstavka "Uporaba z vrečkami".
2. Pritisnite dvakrat na tipko "AUTOMATIC/STOP", da bi začeli s sesanjem zraka. Pazljivo opazujte sesanje zraka iz vrečke in ocenite, da je zadostno, ustavite postopek vakuumiranja z dvokratnim pritiskom na tipko "SEAL/STOP".
3. Rahlo dvignite odzračevalni ventil, pritisnite dva gumba za odpiranje pokrova in ga dvignite.
4. Preverite zvar na vrečki.

UPORABA Z VSEBNIKI (niso priloženi)

Uporabljajte vsebnike Laica kodi VT3304 in VT3305.

Pred vsako uporabo preverite, ali so pokrov, vsebnik in tesnilo vsebnika popolnoma čisti in suhi.

1. Vsebnik napolnite do največ 2 cm pod robom.
2. Namestite pokrov in samo za model VT3304 obrnite odzračevalni

ventil na pokrovu v položaj "• SEAL".

3. Priklopite cevko za vsebnike tako, da vstavite enega od dveh koncev na priključek na pokrovu naprave, drugi konec pa v priključek pokrova vsebnika.
4. Spustite pokrov in trdno pritisnite z obema rokama na sredino pokrova (glejte sliko 3). Priklopite obe zapiralni ročici na dnu aparata, dokler ne zaslišite »klik«.
5. Pritisnite dvakrat na tipko "AUTOMATIC/STOP", da bi zagnali samodejni postopek sesanja: kontrolna lučka se prižge. Počakajte, dokler se kontrolna lučka ne ugasne.
6. Odstranite cevko vsebnika in aparata, vsebnik postavite v hladilnik, zamrzovalnik ali shrambo.

VAKUUMSKO PAKIRANJE TEKOČIN

Tekočine lahko vakuumsko pakiramo tako, da jih prej zamrznemo. Tekočo hrano postavite v primeren vsebnik, slednjega postavite v zamrzovalnika približno 12-18 ur, nato zamrznjeno tekočino vzemite iz posode ter vložite v vrečko za vakuumsko pakiranje. Izsesajte zrak ter zavarite vrečko, kot je opisano v odstavku z "navodili za uporabo - uporaba z vrečkami"; nato vrečko postavite v zamrzovalnik.

VZDRŽEVANJE

- Pred pričetkom čiščenja aparata si dobro umijte roke.
- Aparat pred in po uporabi očistite s suho ali rahlo navlaženo krpo; pazite, da vam tekočine ne prodrejo v notranost aparata.
- Po vsaki uporabi z varilne letve odstranite vse plastične ostanke (vrečke), uporabite mehko krpo in pazite, da je ne poškodujete.
- **Varilno letev čistite le, ko je hladna.**
- Po vsaki uporabi skrbno očistite sesalno komoro in zbiralnik tekočine z vlažno krpo in odstranite vse ostanke tekočine.
- Nikoli ne uporabljajte kemičnih ali grobih izdelkov.
- Aparat hranite na hladnem in suhem mestu.

- Aparata ne hranite s pritrdilnimi ročkami, ki so zatakneni na podnožje, da ne bi poškodovali tesnila za sesanje in tesnil.

Razpoložljivi rezervni deli

- o tesnila za tesnjenje in oprijem: kod. AH1030
- o cevka za vsebnike: AH1029.

TEŽAVE IN REŠITVE

Težava	Možen vzrok	Rešitev
Aparat ne deluje.	Vtič ni vstavljen v električni priključek.	Vtič izdelka priključite v električni priključek.
	Tipki "AUTOMATIC/STOP" in "SEAL/STOP" ste pritisnili samo enkrat.	Tipki "AUTOMATIC/STOP" in "SEAL/STOP" vedno pritisnite dvakrat zapored.
	Sprožila se je termična zaščita.	Počakajte vsaj 30 minut, da se aparat ohladi, nato ga ponovno vklopite.
Naprava ne vzpostavi zadosten podtlak v vrečki.	Vrečka morda pušča.	Preverite brezhibnost vrečke ali jo zamenjajte z novo.
	Vrečka ni pravilno postavljena v sesalni komori in zbiralniku tekočine.	Vrečko postavite, kot je opisano v odstavku "Navodila - uporaba z vrečkami".
	Varilna letev se je morda pregrela: to se zgodi, ko se v kratkih presledkih opravi večje število zaporednih zvarov.	Počakajte nekaj minut, da se varilna letev ohladi. Med enim varjenjem in naslednjim je priporočljivo počakati vsaj 60 sekund.

Težava	Možen vzrok	Rešitev
Vrečka po varjenju ne zadržuje podtlaka.	Vrečka morda pušča.	Preverite brezhibnost vrečke ali jo zamenjajte z novo.
	Rob vrečke ni popolnoma čist.	Preverite, da ob zvaru ni nečistoč: drobtine, mast, itd. Ponovno odprite vrečko in jo ponovno zavarite.
Vrečka se stopi in se ne zavari pravilno	Področje vrečke za varjenje je umazano in ni poravnano.	Prepričajte se, da je notranjost vrečke čista in je slednja pravilno poravnana.

POSTOPEK ODSTRANJEVANJA (Dir.2012/19/Eu-WEEE)

 Simbol, ki se nahaja na dnu aparata, označuje ločeno zbiranje električnih in elektronskih naprav.

Ob koncu dobe koriščenja aparata tega ne odstranite kot mešan komunalni trden odpadki, ampak ga izročite posebnemu zbirnemu centru na vašem območju, ali ga vrnite distributerju, ko kupite nov aparat iste vrste in namenjen za isto uporabo.

V primeru, da je aparat, ki ga odlagate, manjši od 25cm, ga lahko vrnete na prodajnem mestu z več kot 400m² površine, brez obveznosti za nakup podobne nove naprave.

Ta postopek ločenega zbiranja električne in elektronske opreme se izvaja z vizijo okoljske politike Skupnosti s ciljem ohranjanja, varstva in izboljšanja kakovosti okolja in da bi se izognili morebitnim potencialnim učinkom na zdravje ljudi zaradi prisotnosti nevarnih snovi v tej opremi ali zaradi nepravilne uporabe slednje oziroma delov slednje..

Pozor! Nepravilna odstranitev električne in elektronske opreme lahko pomeni sankcije.

CE Ta izdelek je namenjen za domačo uporabo.

Na aparatu nameščen znak CE potrjuje, da je aparat skladen z ustrežno direktivo 2014/30/Eu o elektromagnetni združljivosti ter direktivo 2014/35/Eu o električni opremi, ki je namenjena za uporabo znotraj določenih napetostnih mej.

Ta izdelek je elektronski instrument, preverjen za zagotavljanje, glede na trenutno stanje tehničnega znanja, tako odsotnosti motenja drugih naprav v bližini (elektromagnetna združljivost) kot tudi varne uporabe v skladu z napotki, ki so navedeni v navodilih za uporabo.

V primeru nepravilnega delovanja naprave ne uporabljajte in se po potrebi obrnite neposredno na proizvajalca.

GARANCIJA

Garancija za ta aparat velja 2 leti od dneva nakupa, **kar potrjuje žig ali podpis prodajalca in davčni račun, ki ju morate hraniti kot prilogo tej publikaciji.**

Ta doba je skladna z veljavno zakonodajo in se lahko uveljavlja samo, če je potrošnik zasebni uporabnik.

Izdelki Laica so zasnovani za uporabo v gospodinjstvu. Uporaba v javnih storitvah ni dovoljena.

Garancija krije samo pomanjkljivosti izdelave in ne velja v primeru škode, nastale zaradi nezgodnega dogodka, napačne uporabe, malomarnosti ali nenamenske rabe izdelka.

Uporabljajte samo priloženi pribor; raba drugačnega pribora lahko vodi v razveljavitev garancije.

V nobenem primeru ne odpirajte ohišja izdelka; v primeru odprtja ali spreminjanja se garancija dokončno razveljavi.

Garancija ne velja za obrabi potrjene dele in baterije, če so te dobavljene v priboru.

Garancija preneha veljati po preteku 2 let od nakupa; po tem roku se bo servisne posege zaračunalo. Informacije o servisnih posegih, bodisi v garancijskem roku kot tudi plačljivih, lahko dobite z zahtevkom na

naslov info@laica.com.

Za popravilo ali zamenjavo izdelka v skladu z garancijskimi pogoji ni potrebno plačati nobenega prispevka. V primeru okvare se obrnite na prodajalca; NE pošiljajte direktno v podjetje LAICA.

V primeru posegov v garancijskem roku (vključno z zamenjavo izdelka ali njegovega dela) se trajanje originalne garancijske dobe zamenjanega izdelka ne podaljša. Proizvajalec zavrača vsako odgovornost za morebitno škodo, ki bi bila neposredno ali posredno povzročena osebam, predmetom ali domačim živalim kot posledica neupoštevanja vseh določil, navedenih v ustrezni knjižici z navodili, posebej tistih, ki se nanašajo na opozorila o namestitvi, uporabi in vzdrževanju aparata. Podjetje Laica se nenehno trudi izboljšati svoje izdelke, zato si jemlje pravico, brez predhodnega obveščanja, do delnega ali celotnega spreminjanja svojih izdelkov v skladu s potrebami proizvodnje, ne da bi to predstavljalo kakršno koli odgovornost podjetja Laica ali njenih prodajalcev.

STROJ ZA VAKUUMIRANJE - UPUTE I JAMSTVO

Poštovani korisniče, Laica Vam se zahvaljuje na odabiru ovog proizvoda, dizajniranoga sukladno standardima pouzdanosti i kvalitete za potpuno zadovoljstvo.

VAŽNO PRIJE UPORABE POZORNO PROČITATI SAČUVATI ZA BUDUĆE REFERENCE

Priručnik se smatra sastavnim dijelom proizvoda i mora se pohraniti za buduće konzultacije, sve do kraja njegovog radnog vijeka. U slučaju prodaje proizvoda, priručnik se mora predati novom vlasniku. Za sigurnu i pravilnu uporabu proizvoda, korisnik mora pažljivo pročitajte upute i upozorenja sadržane u priručniku, jer one pružaju važne informacije o sigurnosti, upotrebi i uputama za održavanje.

U slučaju gubljenja priručnika ili ako trebate dodatne informacije ili pojašnjenja, obratite se proizvođaču na niže navedenoj adresi: Laica S.p.A. - Viale del Lavoro, 10 - 36048 Barbarano Mossano (VI) – Italy - Tel. +39 0444.795314 - info@laica.com www.laica.it

OZNAKE

JAMSTVO SIMBOLI
SIGURNOSNA UPOZORENJA
OPIS PROIZVODA
UPUTE ZA UPORABU
ODRŽAVANJE
PROBLEMI I RJEŠENJA
POSTUPAK ODLAGANJA
JAMSTVO

stranica 76
stranica 76
stranica 77
stranica 78
stranica 79
stranica 80
stranica 80
stranica 81

JAMSTVO SIMBOLI

 Upozorenje  Zabrana  Za namirnice

SIGURNOSNA UPOZORENJA

- Prije korištenja proizvoda uvjerite se da je uređaj bez vidljivih oštećenja. U slučaju nedoumice, nemojte koristiti uređaj, već se obratite ovlaštenom zastupniku.
- Držite plastičnu vrećicu za pakiranje izvan dohvata djece: opasnost od gušenja.
- Prije priključivanja uređaja uvjerite se da podaci o mrežnom naponu koji se nalaze na pločici s podacima na dnu proizvoda odgovaraju podacima električne mreže koja se koristi.
- Ovaj uređaj mora se koristiti isključivo u svrhu za koju je namijenjen i na način naveden u uputama. Svaka druga upotreba smatra se nepravilnom i stoga opasnom. Proizvođač se ne može smatrati odgovornim za bilo kakvu štetu uzrokovanu neodgovarajućom ili nepravilnom upotrebom.
- Ovaj uređaj mogu koristiti djeca od 14 ili više godina starosti.
- Upotreba i održavanje ovog uređaja mogu obavljati osobe s smanjenim fizičkim, osjetilnim ili mentalnim sposobnostima ili neiskusne osobe, samo pod odgovarajućim nadzorom od strane odrasle osobe. Djeca se ne smiju igrati s uređajem.
- ⊗ NIKADA ne ostavljajte da stroj radi bez nadzora; kada završite s upotrebom isključite ga iz struje.
- U slučaju kvara i/ili neispravnog rada, odmah isključite uređaj. Za popravke uvijek se obratite dobavljaču.
- ⊗ NEMOJTE priključivati ili isključivati uređaj i NEMOJTE ga koristiti s mokrim rukama.
- ⊗ NEMOJTE povlačite strujni kabel ili sam uređaj kako bi isključili utikač iz utičnice.
- Pažljivo postupajte s uređajem, zaštitite ga od udara,

ekstremnih promjena temperature, vlage, prašine, izravnog sunčevog svjetla i izvora topline.

- Isključite utikač iz struje odmah nakon upotrebe i, u svakom slučaju, prije čišćenja.
- Ako uređaj padne u vodi nemojte ga uzimati u ruke, već odmah isključite utikač iz struje.
- ⊗ Pozornost! Ni u kom slučaju NEMOJTE vršiti intervencije na kabelu. Ako je oštećen, obratite se prodavaču.
- Odmotajte kabel u cijelosti i držite ga dalje od izvora topline.
- ⊗ Nikad ne koristite adaptere za napajanje različite od onih navedenih na etiketi podataka koji se nalazi na dnu uređaja.
- Kućište uređaja nije zaštićeno od prodiranja tekućine.
- ⊗ NE dodirujte traku za varenje dok je uređaj uključen: opasnost od opekotina.
- ⊗ NIKAD ne uranjajte uređaj u vodu ili druge tekućine.
- ⊗ NE koristite uređaj na otvorenom.

OPREZ! PRIJE UPOTREBE UREĐAJA

- U teškim uvjetima rada (napon veći za 10% od nazivnog napona i temperature oko 40 °C) intenzivno korištenje uređaja može dovesti do intervencije automatske termičke zaštite uređaja. U tom slučaju morate čekati da se uređaj ohladi kako bi se ponovno mogao koristiti.
- ⊗ **Nemojte izvoditi više ciklusa vakuumiranja uzastopce; mogu intervenirati automatski sustavi za toplinsku zaštitu uređaja (preporuča se pričekati najmanje 60 sekundi između zavarivanja).**
- Preporučamo korištenje reljefnih vakuumskih vrećica LAICA ili vrećica ekvivalentne kvalitete. Oprez: Uporaba neprikladnih vrećica ne jamči optimalni vakuum.
- ⊗ NIKAD ne skladištite stroj za vakuum s zatvorenim polugama za blokiranje.

- Preporučljivo je ostaviti oko 8/10 cm od kraja proizvoda koji se pakira i otvora vakuum vrećice.
- Ovaj uređaj nije namijenjen za profesionalnu, već sam za kućnu upotrebu.

OPIS PROIZVODA (pogledaj sl.1)

1. Poklopac
2. Tipka "AUTOMATIC/STOP" (automatski/stop)
3. Tipka "SEAL/STOP"
4. Svjetlosni indikator
5. Priključak cijevi za spremnike
6. Odzračni ventil
7. Tipke za otvaranje poklopca
8. Poluge za blokiranje
9. Traka za zavarivanje
10. Komora za usisavanje i sakupljanje tekućine
11. Otvor za usisavanje
12. Brtve držanja
13. Brtve brtvljenja
14. Cijev za spremnike

OPIS KOMPONENATA I FUNKCIJA

- 1. Poklopac:** stvara hermetičnost potrebnu za stvaranje vakuuma u vrećici.
- 2. Tipka "AUTOMATIC/STOP" (automatski/stop):**
 - aktivira automatski ciklus usisavanja i zavarivanja.
 - blokira prethodno odabranu funkciju.
- 3. Tipka "SEAL/STOP":**
 - uređaj vrši samo zavarivanje;
 - tijekom automatskog ciklusa blokira se usis zraka i vrećica se automatski zatvara.
 - blokira prethodno odabranu funkciju.

4. **Svjetlosni pokazatelj:** svjetlosni indikator koji pokazuje napredak odabranog procesa.
5. **Priključak cijevi za spremnike:** služi za spajanje uređaja s isporučenom cijevi.
6. **Odzračni ventil:** blago ga podignite na kraju svakog operativnog ciklusa za podizanje poklopca.
7. **Tipke za otvaranje poklopca:** za oslobađanje poklopca.
8. **Poluge za blokiranje:** pričvršćuju poklopac za osnovu uređaja.
9. **Traka za varenje:** vrši zavarivanje.
- 10.11. **Komora za usisavanje i sakupljanje tekućine:** područje u kojem se nalazi otvoreni kraj vrećice i u kojoj se vrši usis zraka i uklanjanje bilo kojeg viška tekućine.
12. **Brtno držanje:** stvara optimalnu zabrtvljenost usisne komore, kako bi se ostvario vakuum u vrećicama.
13. **Brtno brtvljenje:** jamči prijanjanje vrećice na brtvene trake.

TEHNIČKI PODACI

- Napon: AC 220-240V 50Hz
- Potrošnja energije: 85W
- Radni okoliš: +10°C +40°C; relativna vlažnost ≤85%
- Okolišni uvjeti za čuvanje: +10°C +50°C; relativna vlažnost ≤RH 85%
- Maksimalna širina vrećica: 300 mm



Isporučena rola za namirnice

UPUTE ZA UPORABU

PRIPREMA

- Prije svake upotrebe, temeljito očistite uređaj kao što je opisano u poglavlju "Održavanje".
- Postavite uređaj na ravnu i tvrdnu površinu, pazite da je radna

površina ispred uređaja slobodna od prepreka i dovoljno široka da omogući podršku za vrećicu s hranom za pakiranje.

- Spojite uređaj na zidnu utičnicu.
- Umetnite hranu koju želite sačuvati ravnomjerno u vrećicu. Provjerite je li duljina vrećice 8 cm duži od hrane koja se čuva.
- Podignite poklopac.

UPOTREBA S VREĆICAMA

1. Stavite otvoreni kraj vrećice unutar usisne komore, kako je prikazano na slici 2. Postavite vrećicu, koja ima samo jednu reljefnu stranu, s glatkom stranom prema gore. Pobrinite se da je unutrašnjost vrećice na mjestu gdje će se izvršiti zavarivanje čista i bez prisustva čestica hrane. Vrećica mora biti ravna i bez nabora.
2. Spustite poklopac i pritisnite čvrsto s obje ruke u sredini istog (vidi sl. 3) i zakačite poluge za blokiranje na osnovu uređaja sve dok se ne čuje "klik". Pritisnite dva puta tipku "AUTOMATIC/STOP" za pokretanje automatskog procesa usisavanja i zavarivanja. Tijekom rada uređaja pali se plava indikatorska žaruljica.
3. Kad se svjetlo ugasi, lagano podignite ventil za odzračivanje, pritisnite dva gumba za otvaranje poklopca i podignite ga.
4. Provjerite var i odložite vrećicu u hladnjak, zamrzivač ili ostavu.



Za zaustavljanje postupka u bilo kojem trenutku, pritisnite jednom tipku "AUTOMATIC/STOP" ili "SEAL/STOP".

UPOTREBA S ROLAMA

Rola omogućuje pripremu vrećica željene duljine, pogodne za hranu koja se čuva.

1. Odredite duljinu vrećice s obzirom na duljinu hrane koju treba sačuvati i dodajte još najmanje 8 cm.

2. Izrežite rolu na željenu dužinu pomoću oštih škara.
3. Postavite jedan od krajeva vrećice na traku za varenje. Kod rola koje imaju samo jednu reljefnu stranu, postavite glatku stranu prema gore.
4. Uvjerite se da je vrećica ravna i bez nabora.
5. Spustite poklopac i pritisnite čvrsto s obje ruke u sredini istog (vidi sl. 3) i zakačite poluge za blokiranje na osnovu uređaja sve dok se ne čuje "klik".
6. Pritisnite dva puta tipku "SEAL/STOP" za otpočinjanje zavarivanja: uključuje se indikatorska žaruljica. Tijekom zavarivanja stroj nekoliko sekundi usisava zrak. Kada se indikatorska žaruljica ugasi, zavarivanje je završeno.
7. Podignite blago ventil za odzračivanje, pritisnite dva gumba za otvaranje poklopca i podignite ga. Provjerite var vrećice.
8. Nastavite kako je opisano u stavku "UPOTREBA S VREĆICAMA".

RUČNI VAKUUM

Ukupni usis zraka pri automatskom načinu rada teži lomljenju najdelikatnijih i lomljivih namirnica (kao što su jagode, bobičasto voće, grisini, povrće, itd.); u tim slučajevima moguće je koristiti ručni vakuum, tj. prekidanje usisa zraka u trenutku koji se smatra najprikladnijim.

1. Stavite vrećicu i pričvrstite poklopac za uređaj kao što je opisano u koracima 1 i 2 stavka "Upotreba s vrećicama".
2. Pritisnite dva puta tipku "AUTOMATIC/STOP" za pokretanje usisavanja zraka. Pažljivo gledajte usis zraka iz vrećice i kada smatrate prikladnim blokirajte proces vakuumiranja dvostrukim pritiskom na tipku "SEAL/STOP".
3. Podignite blago ventil za odzračivanje, pritisnite dva gumba za otvaranje poklopca i podignite ga.
4. Provjerite var vrećice.

UPOTREBA SA SPREMNICIMA (nisu isporučeni)

Koristite spremnike Laica kod VT3304 i VT3305. Prije svake upotrebe, provjerite da li su poklopac, posuda i brtva posude potpuno čisti i suhi.

1. Napunite spremnik do najviše 2 cm ispod ruba.
2. Stavite poklopac i, samo za model VT3304, ventil za odzračivanje na poklopcu okrenite u položaj "• SEAL".
3. Priključite cijev za spremnike umetanjem jednog od dva kraja u priključak na poklopac stroja, a drugi kraj u priključak na poklopac spremnika.
4. Spustite poklopac i pritisnite čvrsto s obje ruke u sredini istog (vidi sl. 3) i zakačite poluge za blokiranje na osnovu uređaja sve dok se ne čuje "klik".
5. Pritisnite dva puta tipku "AUTOMATIC/STOP" za pokretanje automatskog procesa usisavanja: uključuje se indikatorska žaruljica. Pričekajte dok se indikatorska žaruljica ne isključi.
6. Izvucite cijev iz spremnika i uređaja i odložite spremnik u hladnjak, zamrzivač ili ostavu.

VAKUUMIRANJE TEKUĆINA

Za vakuumiranje tekućina prethodno ih je potrebno zamrznuti. Stavite tekuću hranu u prikladnu posudu i stavite u zamrzivač na oko 12-18 sati, a zatim je izvadite iz spremnika i stavite u vrećicu za vakuumiranje. Uklonite zrak i zatvorite vrećicu kao što je opisano u poglavlju "UPUTE ZA UPOTREBU - UPOTREBA S VREĆICAMA"; naknadno pohranite vrećicu u zamrzivač.

ODRŽAVANJE

- Prije čišćenja stroja temeljito operite ruke.
- Prije i nakon upotrebe očistite uređaj suhom ili vlažnom krpom pazite da ne dopustite prodor tekućine u njegovu unutrašnjost.
- Nakon svake upotrebe uklonite mekom krpom sve ostatke

najlona (vrećice) sa trake za zavarivanje, pazeći da je ne oštetite. **Čistite traku za zavarivanje samo kada je hladna.**

- Nakon svake upotrebe, pažljivo očistite suhom krpom komoru za usisavanje i sakupljanje tekućine i uklonite svu preostalu tekućinu.
- Nemojte nikada koristiti kemijske ili abrazivne proizvode.
- Čuvajte uređaj na hladnom i suhom mjestu.
- **Ne pohranjujte uređaj s polugama za blokiranje zakačenim na osnovu uređaja kako ne bi došlo do deformiranja brtvi.**

Dostupni rezervni dijelovi

- o brtve držanja i brtva brtvljenja: kod AH1030,
- o cijev za spremnike: AH1029.

PROBLEMI I RJEŠENJA

Problem	Mogući uzrok	Rješenje
Uređaj ne radi.	Utikač nije uključen u utičnicu.	Umetnite utikač proizvoda u utičnicu.
	Tipke "AUTOMATIC/STOP" i "SEAL/STOP" su pritisnute samo jednom.	Uvijek pritisnite tipke "AUTOMATIC/STOP" i "SEAL/STOP" dva puta uzastopce.
	Došlo je do intervencije termo štitnika.	Neka uređaj da se hladi barem 30 minuta, a zatim ga ponovno uključite.
Uređaj ne izvodi cjelovit vakuum u vrećici.	Vrećica je probušena.	Provjerite integritet vrećice ili je zamijenite novom.
	Vrećica nije ispravno postavljena u komoru za usisavanje i sakupljanje tekućine.	Stavite vrećicu kako je opisano u stavu "UPUTE ZA UPOTREBU - UPOTREBA S VREĆICAMA"

Problem	Mogući uzrok	Rješenje
Uređaj ne izvodi cjelovit vakuum u vrećici.	Traku za zavarivanje se pregrijala: to se događa kada se obavljaju brojna, uzastopna zavarivanja u vrlo kratkim intervalima.	Pričekajte nekoliko minuta da se traku za zavarivanje ohladi. Između dvaju zavarivanja preporuča se pričekati najmanje 60 sekundi.
Vrećica ne održava vakuum nakon što je zavarena.	Vrećica je probušena.	Provjerite integritet vrećice ili je zamijenite novom.
	Rub vrećica nije čist.	Provjerite je duž šava nema nečistoće: mrvice, mast, itd. Ponovno otvorite vrećicu i pokušajte izvesti zavarivanje.
Vrećica se topi i nije ispravno zavarena.	Područje zavarivanja vrećice je prljavo ili nije dobro poravnato.	Pobrinite se da je unutrašnjost vrećice čista i da je ravna.

POSTUPAK ODLAGANJA (Dir. 2012/19/Eu-WEEE)

 Simbol na dnu označava odvojeno prikupljanje otpada električne i elektroničke opreme. Na kraju korisnog vijeka trajanja uređaja, ne smije se odlagati kao kruti komunalni otpad, već se mora odložiti u određenom sabirnom centru u vašem području ili se mora vratiti distributeru prilikom kupnje novog uređaja iste vrste i iste funkcije. U slučaju u kojem je uređaj koji treba zbrinuti veličine manje od 25 cm, moguće ga je vratiti na prodajno mjesto površine veće od 400 četvornih metara, bez obaveze za kupnju novog, sličnog uređaja. Ovaj odvojeni postupak prikupljanja električne i elektroničke

opreme provodi se u pogledu politike zaštite okoliša Eu, s ciljevima očuvanja, zaštite i poboljšanja kvalitete okoliša i kako bi se izbjegle potencijalni učinci na ljudsko zdravlje zbog prisutnosti opasnih tvari u takvim uređajima ili nepravilna upotreba istih ili njihovih dijelova. Pozornost! Neispravno odlaganje električne i elektroničke opreme može dovesti do sankcija.

CE Ovaj proizvod je prikladan za kućnu upotrebu. Usklađenost, dokazana CE oznakom na uređaju, se odnosi na Direktivu 2014/30/Eu koja se odnosi na elektromagnetsku kompatibilnost i na 2014/35/Eu koja se odnosi na električnu opremu namijenjenu za upotrebu unutar određenih naponskih granica. Ovaj proizvod je elektronski instrument koji je provjeren za osiguravanje, u trenutnom stanju tehničkog znanja, ne miješanja s drugim električnim uređajima u blizini (EMC) i da je siguran ako se koristi prema uputama za uporabu. U slučaju nenormalnog ponašanja uređaja, prekinite upotrebu, a po potrebi se obratite izravno proizvođaču.

JAMSTVO

Uređaj je zajamčen na 2 godine od datuma kupnje **koja mora biti potvrđena pečatom ili potpisom prodavača i fiskalnim računom, koji morate pažljivo, ovdje pohraniti.** Taj period je sukladan s važećom legislativom a primjenjuje se samo u slučajevima kada je potrošač privatna osoba. Laika proizvodi su dizajnirani samo za kućnu uporabu i ne smiju se koristiti u javnim prostorima. Jamstvo pokriva samo greške proizvodnje i ne primjenjuje se ako je šteta uzrokovana nezgodom, nemarom ili zloupotrebom proizvoda. Koristite samo isporučeni pribor; korištenje drugih dodataka može poništiti jamstvo. Ne otvarajte uređaj ni pod kojim okolnostima; ako je

uređaj otvoren ili neovlašteno mijenjan, jamstvo je definitivno poništeno. Jamstvo se ne odnosi na dijelove koji podliježu trošenju i na baterije kada se isporučuju s uređajem. Nakon 2 godine od kupnje, jamstvo ističe; u ovom slučaju tehnička pomoć će biti izvedena uz naknadu. Informacije o tehničkoj pomoći, bilo da je pod jamstvom ili se plaća, možete zatražiti kontaktiranjem info@laica.com. Nije potrebna nikakva vrsta doprinosa za popravke i zamjene proizvoda koje spadaju pod ovim jamstvom. U slučaju kvara obratite se zastupniku; NIKADA ne šaljite proizvod direktno proizvođaču LAICA. Sve popravke za vrijeme jamstva (uključujući i zamjenu proizvoda ili njegov dio) neće produžiti trajanje razdoblja jamstva proizvoda koji se zamjenjuje. Proizvođač ne preuzima odgovornost za bilo kakvu štetu koja može izravno ili neizravno, utjecati na osobe, objekte i kućne ljubimce kao posljedica neispunjavanja svih uputa danih u knjižici s uputama, posebno, upozorenjima u vezi instalacije, uporabe i održavanja. Isključivo je pravo tvrtke Laica, koja kontinuirano nastoji poboljšati svoje proizvode, bez prethodne obavijesti mijenjati sve ili dio svojih proizvoda u odnosu na proizvodne potrebe, bez da to dovede do bilo kakve odgovornosti tvrtke Laica ili njezinih zastupnika.

